

# BAUHAUS 木製ベースプレート (片面ライン入り)



両面を使い分け  
できます!

※BAUHAUS 木製ベースプレートは天然木のため、木目・色調は商品により異なります。予めご了承ください。他社品・他シリーズとの併用はおやめください。

## 80mm 幅 ベースプレート (集成材)

ライン入り使用例

**80mm幅**  
×  
**15mm厚**

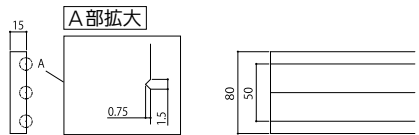

(単位:mm)

※ブラケット横型とエンドブラケットカバー付を併用される場合は木製ベースプレート120mm幅をご利用ください。  
※複数枚重ねての使用はできません。

長尺運賃  
(4mのみ)

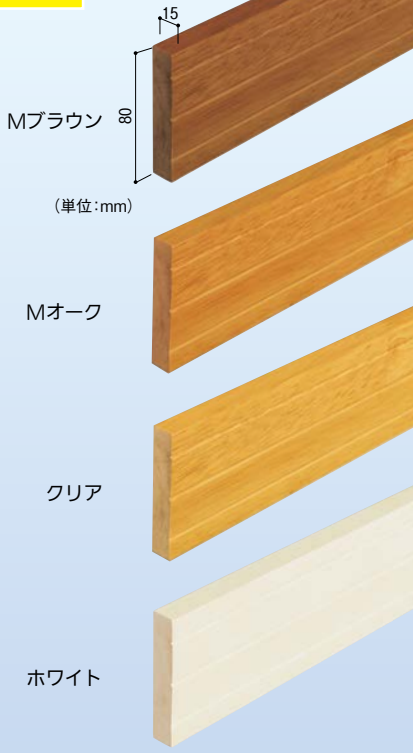

### マツ六 木製ベースプレート80mm幅 (片面ライン入り)

色	サイズ	品番	商品コード	価格
Mブラウン	4m	BH-514	<a href="#">040-2171</a>	1枚 <b>13,600円</b> (税抜き)
	2m	BH-512	<a href="#">040-2176</a>	1枚 <b>6,800円</b> (税抜き)

●材質:天然木集成材●重量:4m/約3.0kg、2m/約1.5kg ※箱入数=1枚

### マツ六 木製ベースプレート80mm幅 (片面ライン入り)

色	サイズ	品番	商品コード	価格
Mオーク	4m	BH-544	<a href="#">040-2174</a>	1枚 <b>13,600円</b> (税抜き)
	2m	BH-542	<a href="#">040-2179</a>	1枚 <b>6,800円</b> (税抜き)

●材質:天然木集成材●重量:4m/約3.0kg、2m/約1.5kg ※箱入数=1枚

### マツ六 木製ベースプレート80mm幅 (片面ライン入り)

色	サイズ	品番	商品コード	価格
クリア	4m	BH-524	<a href="#">040-2172</a>	1枚 <b>13,600円</b> (税抜き)
	2m	BH-522	<a href="#">040-2177</a>	1枚 <b>6,800円</b> (税抜き)

●材質:天然木集成材●重量:4m/約3.0kg、2m/約1.5kg ※箱入数=1枚

### マツ六 木製ベースプレート80mm幅 (片面ライン入り)

色	サイズ	品番	商品コード	価格
ホワイト	4m	BH-534	<a href="#">040-2173</a>	1枚 <b>13,600円</b> (税抜き)
	2m	BH-532	<a href="#">040-2178</a>	1枚 <b>6,800円</b> (税抜き)

●材質:天然木集成材●重量:4m/約3.0kg、2m/約1.5kg ※箱入数=1枚

## BAUHAUS 木製ベースプレート80mm幅の固定方法

ベースプレートの壁固定には必ずFM割れ止めビス3.5mm×65mm (P.131) をお使いください。

### 大壁納まり

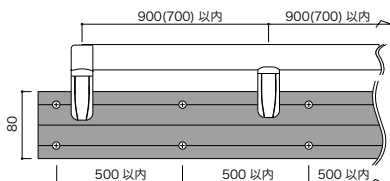

( )内はφ32用寸法 (単位:mm)

### 真壁納まり

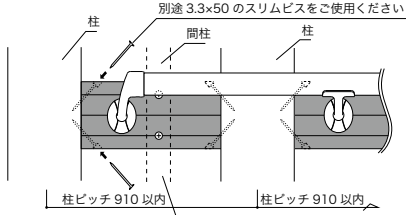

※真壁納まりの場合、ベースプレート用ブラケットは使用できません。

### 斜め部納まり

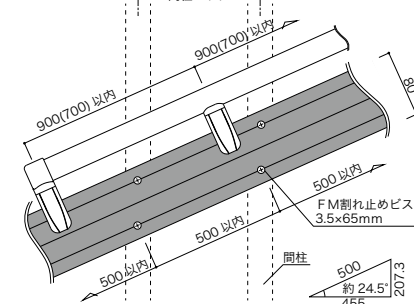

### ⚠ 施工上のご注意

- ベースプレートの壁固定には必ずFM割れ止めビス3.5×65mm(P.131)をご使用ください。
- 上下ライン位置の2点で固定してください。
- ブラケットの位置は、最も端にあるベースプレート固定ねじより内側になるよう取付けてください。
- 80mm幅ベースプレートは本頁を参照の上、正しく施工してください。脱落等、重大な事故が起こる可能性があります。

木製ベースプレート

室内用手すり

最新情報は  
こちらから



バリアフリー

手すり

屋外用手すり

室内用手すり

トイレ用手すり

浴室用手すり

据置式手すり

手すり以外の商品

感染症対策

玄関

階段・廊下

トイレ

浴室・洗面所

寝室・居間

屋外

バリアフリー

金物

接着・テープ・

清掃・補修

水まわり

防犯

耐震・防災

収納・内装

ペット用品

建築資材

道具・工具

お役立ち

コーナー

豆知識

ご利用方法

## FM割れ止めビス

ベースプレートに  
おすすめのビス。



- スミ打ちでの使用に最適!ベースプレートも割れにくい。
- 環境に優しい三価クロメートメッキを使用。

### ▲ 施工上のご注意

- ベースプレートの壁固定には必ずFM割れ止めビス 3.5×65mmをご使用ください。
- ベースプレートは大変かたい材質でできていますので、必ず下穴をあけてからご使用ください。

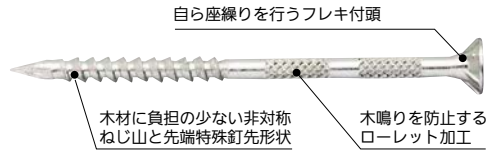

### マツ六 FM割れ止めビス

商品コード	サイズ	入数	価格
111-0312	3.5×50mm	100本	1パック <b>1,350円</b> (税抜き)
111-0313	3.5×65mm	75本	

●材質・表面処理:鉄・三価クロメート



## BAUHAUS ワッシャー&ビスキャップ

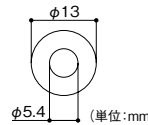

### マツ六

#### ビスキャップ用ワッシャー

040-2328

BH-12 Zワッシャー

1箱(100個入) **2,100円** (税抜き)

●材質:亜鉛合金

### マツ六 ビスキャップ

商品コード	品番	色	価格
040-2310	BH-11MB(Z88)	Mブラウン用	1箱(100個入) <b>1,050円</b> (税抜き)
040-2325	BH-11MO(Z87)	Mオーク用	
040-2315	BH-11C(Z84)	クリア用	
040-2320	BH-11W(Z81)	ホホワイト用	

●材質:PE ●サイズ:φ16mm

### 使用イメージ



BH-11MB(Z88) (Mブラウン用)    BH-11MO(Z87) (Mオーク用)    BH-11C(Z84) (クリア用)    BH-11W(Z81) (ホホワイト用)

ビスキャップ用ワッシャーをビスでベースプレートに取付けます。  
(FM割れ止めビスをご使用いただけます)

ビスキャップを上からパチッとはめこみます。

### ▲ 施工上のご注意

- ビスキャップ用ワッシャーとビスキャップは必ずセットでご使用ください。(ビスキャップだけでは使用できません。)

## BAUHAUS ビス隠しシール

ベースプレートに打った  
ビス頭をかくします。

天然木だから  
目立ちにくい!



1枚  
10チップ

### 使用イメージ



BH-28MB (Mブラウン用)    BH-28MO (Mオーク用)    BH-28C (クリア用)    BH-28W (ホホワイト用)

### マツ六 ビス隠しシール

商品コード	品番	色	価格
040-2295	BH-28MB	Mブラウン用	1枚(10チップ) <b>700円</b> (税抜き)
040-2298	BH-28MO	Mオーク用	
040-2296	BH-28C	クリア用	
040-2297	BH-28W	ホホワイト用	

●材質:天然木 ●サイズ:φ14mm

## BAUHAUS 手すり・ベースプレート用補修塗料

ベースプレートの木口に。

塗り面積  
(1回塗り)  
50g  
約0.4㎡

### ▲ 使用上のご注意

- ご使用前によく振ってお使いください。(保管中に沈殿を生じることがあります)

### マツ六 手すり・ベースプレート用補修塗料

商品コード	品番	色	価格
040-2305	BH-27MB	Mブラウン用	1本 <b>4,000円</b> (税抜き)
040-2308	BH-27MO	Mオーク用	
040-2306	BH-27C	クリア用	
040-2307	BH-27W	ホホワイト用	

●内容量:50g ●ハケ付



Mブラウン用    Mオーク用    クリア用    ホホワイト用

最新情報は  
こちらから



バリアフリー

手すり

屋外用手すり

室内用手すり

トイレ用手すり

浴室用手すり

据置式手すり

手すり以外の商品

感染症対策

玄関

階段・廊下

トイレ

浴室・洗面所

寝室・居間

屋外

バリアフリー

金物

接着・テープ・  
清掃・補修

水まわり

防犯

耐震・防災

収納・内装

ペット用品

建築資材

道具・工具

お役立ち  
コーナー

豆知識

ご利用方法

# BAUHAUS ベースプレート用木製カバー

Webで詳細図面・納まり図をご覧ください。

■ベースプレートの切り口(木口)を隠す木製のカバーです。

## 大壁用

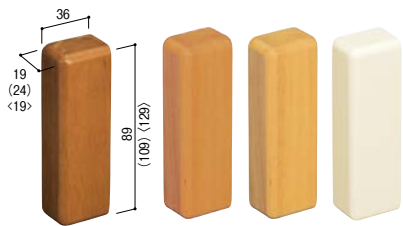

Mブラウン Mオーク クリア ホワイト

(単位:mm)  
※( )内は100mm用寸法  
※〈 〉内は120mm用寸法



木口をスッポリおおいます。

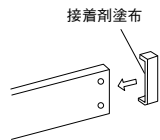

接着剤塗布

## 真壁用

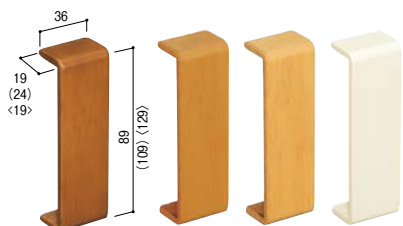

Mブラウン Mオーク クリア ホワイト

(単位:mm)  
※( )内は100mm用寸法  
※〈 〉内は120mm用寸法



継ぎ目に

真壁との  
段差部に

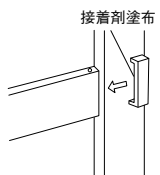

接着剤塗布

## 出隅用

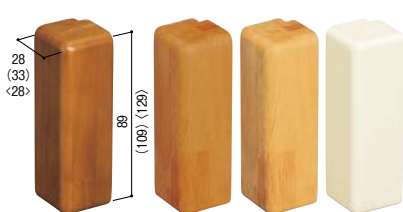

Mブラウン Mオーク クリア ホワイト

(単位:mm)  
※( )内は100mm用寸法  
※〈 〉内は120mm用寸法

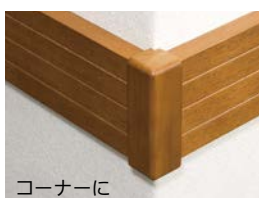

コーナーに

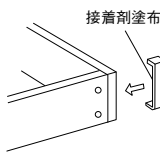

接着剤塗布

## マツ六 ベースプレート用木製エンドカバー 大壁用

サイズ	商品コード	色	品番	価格
80mm用	040-2610	Mブラウン	BH-29MB	1個 <b>1,400円</b> (税抜き)
	040-2613	Mオーク	BH-29MO	
	040-2611	クリア	BH-29C	
	040-2612	ホワイト	BH-29W	
100mm用	040-2370	Mブラウン	BH-20MB	1個 <b>1,500円</b> (税抜き)
	040-2373	Mオーク	BH-20MO	
	040-2371	クリア	BH-20C	
	040-2372	ホワイト	BH-20W	
120mm用	040-2375	Mブラウン	BH-21MB	1個 <b>1,800円</b> (税抜き)
	040-2378	Mオーク	BH-21MO	
	040-2376	クリア	BH-21C	
	040-2377	ホワイト	BH-21W	

●材質:天然木 ●両面テープ付(仮止め用) ※箱入数=10個  
※ベースプレートへの取付けに別途接着剤が必要です。

## マツ六 ベースプレート用木製エンドカバー 真壁用

サイズ	商品コード	色	品番	価格
80mm用	040-2615	Mブラウン	BH-30MB	1個 <b>1,400円</b> (税抜き)
	040-2618	Mオーク	BH-30MO	
	040-2616	クリア	BH-30C	
	040-2617	ホワイト	BH-30W	
100mm用	040-2380	Mブラウン	BH-22MB	1個 <b>1,500円</b> (税抜き)
	040-2383	Mオーク	BH-22MO	
	040-2381	クリア	BH-22C	
	040-2382	ホワイト	BH-22W	
120mm用	040-2385	Mブラウン	BH-23MB	1個 <b>1,800円</b> (税抜き)
	040-2388	Mオーク	BH-23MO	
	040-2386	クリア	BH-23C	
	040-2387	ホワイト	BH-23W	

●材質:天然木 ●両面テープ付(仮止め用) ※箱入数=10個  
※ベースプレートへの取付けに別途接着剤が必要です。

## マツ六 ベースプレート用木製カバー 出隅用

サイズ	商品コード	色	品番	価格
80mm用	040-2620	Mブラウン	BH-31MB	1個 <b>3,000円</b> (税抜き)
	040-2623	Mオーク	BH-31MO	
	040-2621	クリア	BH-31C	
	040-2622	ホワイト	BH-31W	
100mm用	040-2390	Mブラウン	BH-24MB	1個 <b>3,600円</b> (税抜き)
	040-2393	Mオーク	BH-24MO	
	040-2391	クリア	BH-24C	
	040-2392	ホワイト	BH-24W	
120mm用	040-2395	Mブラウン	BH-25MB	1個 <b>3,600円</b> (税抜き)
	040-2398	Mオーク	BH-25MO	
	040-2396	クリア	BH-25C	
	040-2397	ホワイト	BH-25W	

●材質:天然木 ●両面テープ付(仮止め用) ※箱入数=10個  
※ベースプレートへの取付けに別途接着剤が必要です。

# BAUHAUS 木製ベースエンド

Webで詳細図面・納まり図をご覧ください。

## 大壁用

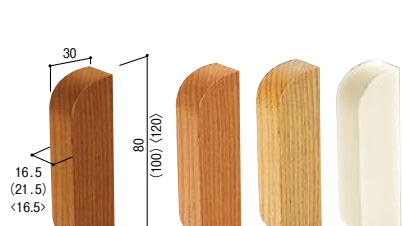

Mブラウン Mオーク クリア ホワイト

(単位:mm)  
※( )内は100mm用寸法  
※〈 〉内は120mm用寸法

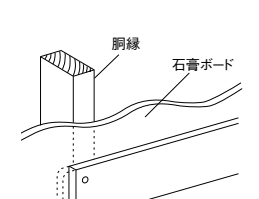

銅線

石膏ボード

接着剤塗布

木製ベースエンド  
小口の納まりを隠すため  
ベースプレートより  
少し厚めにしています

## マツ六 木製ベースエンド

サイズ	商品コード	色	品番	価格
80mm用	040-2215	Mブラウン	BH-32MB	1個 <b>740円</b> (税抜き)
	040-2218	Mオーク	BH-32MO	
	040-2216	クリア	BH-32C	
	040-2217	ホワイト	BH-32W	
100mm用	040-2210	Mブラウン	BH-01MB	1個 <b>740円</b> (税抜き)
	040-2213	Mオーク	BH-01MO	
	040-2211	クリア	BH-01C	
	040-2212	ホワイト	BH-01W	
120mm用	040-2220	Mブラウン	BH-02MB	1個 <b>740円</b> (税抜き)
	040-2223	Mオーク	BH-02MO	
	040-2221	クリア	BH-02C	
	040-2222	ホワイト	BH-02W	

●材質:天然木 ※箱入数=10個  
※ベースプレートへの取付けには別途接着剤が必要です。

最新情報は  
こちらから



バリアフリー

手すり

屋外用手すり

室内用手すり

トイレ用手すり

浴室用手すり

据置式手すり

手すり以外の商品

感染症対策

玄関

階段・廊下

トイレ

浴室・洗面所

寝室・居間

屋外

バリアフリー

金物

接着・テープ・  
清掃・補修

水まわり

防犯

耐震・防災

収納・内装

ペット用品

建築資材

道具・工具

お役立ち  
コーナー

豆知識

ご利用方法



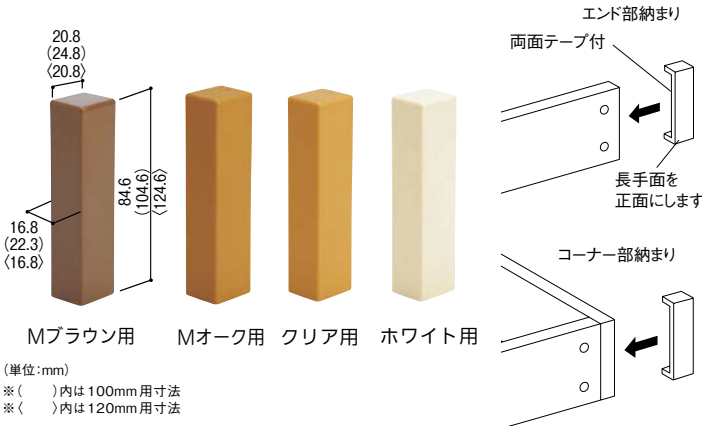

【マツ六】PCベースエンドコーナー

サイズ	商品コード	色	品番	価格
80mm用	040-2235	Mブラウン用	BH-33MB	1個 <b>350円</b> (税抜き)
	040-2238	Mオーク用	BH-33MO	
	040-2236	クリア用	BH-33C	
	040-2237	ホワイト用	BH-33W	
100mm用	040-2230	Mブラウン用	BH-03MB	
	040-2233	Mオーク用	BH-03MO	
	040-2232	ホワイト用	BH-03W	
	040-2240	Mブラウン用	BH-04MB	
120mm用	040-2243	Mオーク用	BH-04MO	
	040-2241	クリア用	BH-04C	
	040-2242	ホワイト用	BH-04W	

●材質:ABS樹脂 ※箱入数=10個  
※表面側、木口側の寸法が異なりますのでご注意ください。  
※付属の両面テープで取付けてください。

BAUHAUS ベースプレート用木口シール

Webで詳細図面をご覧ください。



- ベースプレートの色味に合わせた天然木の木口テープです。
- カッターで切断できます。
- カバーと比べスッキリした仕上がります。
- 目盛り付はくり紙だからハサミで簡単にカットできます。

【マツ六】木製ベースプレート用木口シール

サイズ	商品コード	色	品番	価格	
100mm幅用 (20mm厚)	040-2630	Mブラウン用	BH-34MB	1巻(5m) <b>3,700円</b> (税抜き)	
	040-2633	Mオーク用	BH-34MO		
	040-2631	クリア用	BH-34C		
80・120mm幅用 (15mm厚)	040-2632	ホワイト用	BH-34W		
	040-2635	Mブラウン用	BH-35MB		1巻(5m) <b>2,900円</b> (税抜き)
	040-2638	Mオーク用	BH-35MO		
	040-2636	クリア用	BH-35C		
040-2637	ホワイト用	BH-35W			

●材質:天然木 ●厚み:0.23mm ※箱入数=60巻

施工方法 木製ベースプレートの施工

手すりを取付ける際に強度のない壁、柱や間柱にブラケットを固定できない場合は、ベースプレート(補強板)を取付ける必要があります。

ベースプレートの取付けについて  
●910mmピッチ以内で柱(又は間柱)にねじ止めしてください。  
※80mm幅は500mmピッチ以内

※ベースプレート用ブラケットを併用する場合はP.111、128をご参照ください。

⚠ 施工上のご注意

●ブラケット横型とエンドブラケットカバー付を使用する場合は、120mm幅のベースプレートをご使用ください。(80mm幅および100mm幅の場合、ねじ止めの位置により割れが発生するおそれがあります。)

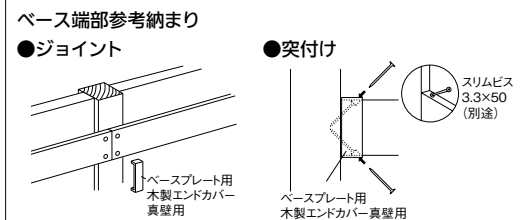
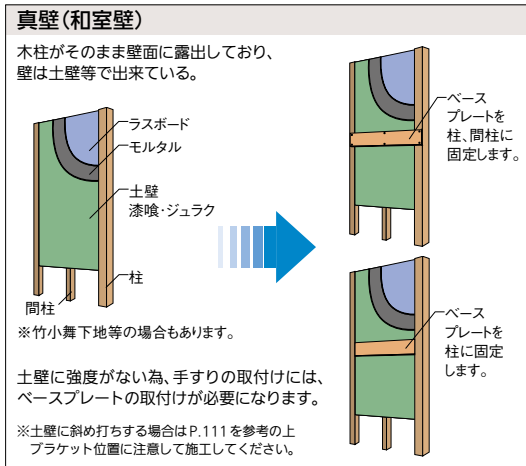
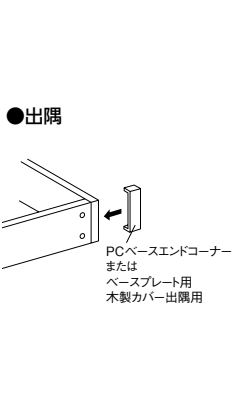
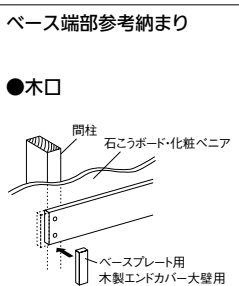
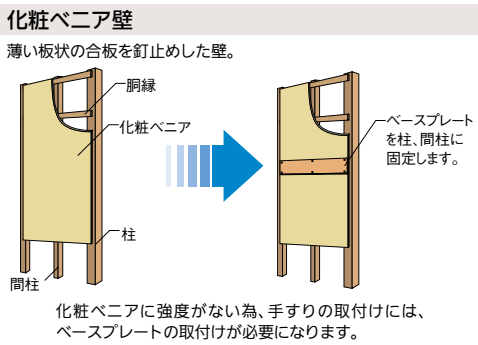
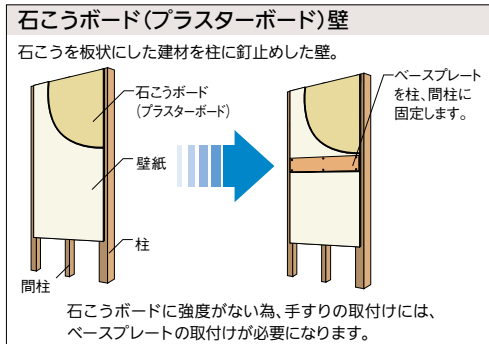

室内用手すり  
最新情報は  
こちらから



バリアフリー

手すり

屋外用手すり

室内用手すり

トイレ用手すり

浴室用手すり

据置式手すり

手すり以外の商品

感染症対策

玄関

階段・廊下

トイレ

浴室・洗面所

寝室・居間

屋外

バリアフリー

- 金物
- 接着・テープ・清掃・補修
- 水まわり
- 防犯
- 耐震・防災
- 収納・内装
- ペット用品
- 建築資材
- 道具・工具
- お役立ちコーナー
- 豆知識
- ご利用方法