

ディンプルつき

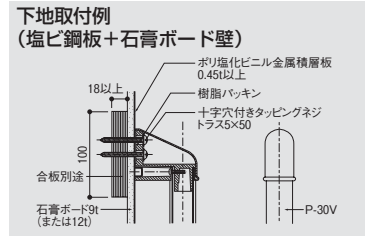

小さな手に握りやすい φ30mm

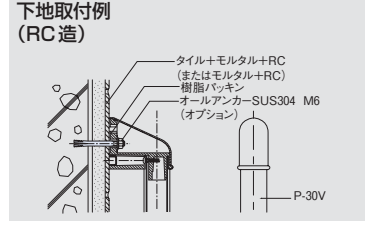
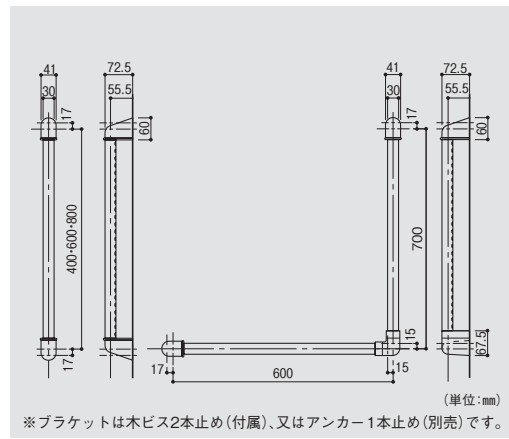

ナカ工業 ニューソフトハンド P-30V

色	タイプ	サイズ(mm)	商品コード	品番	価格
ホワイト	I型	30φ×400	4166-1001	P30V-400-00	1本 6,200円 (税込 6,510円)
		30φ×600	4166-1104	P30V-600-00	1本 7,200円 (税込 7,560円)
		30φ×800	4166-1200	P30V-800-00	1本 8,500円 (税込 8,925円)
	L型	30φ×700×600	4166-1406	P30V-7060-00	1本 14,800円 (税込 15,540円)

●付属品: 十字穴付タッピングネジトラス5×50mm ●材質: 芯材/ステンレス、表層材/半硬質樹脂+軟質樹脂二層成形、プラケット・プラケットカバー/樹脂成形品、取付金具/ステンレス
 ※ハンドの切りつめはできません。※アンカー・プラグは別途ご用意下さい。



下地のない場合のニューソフトハンド取付け用アンカーです。

適合表

適合壁厚	壁穴径	壁裏スペース	開脚最大径
3~31mm	φ25	奥行30mm以上	φ65

TQアンカー

商品コード	品名	価格
4167-3100	TQアンカー I型用(2本入)	1セット 4,000円 (税込 4,200円)
4167-3203	TQアンカー L型用(3本入)	1セット 6,000円 (税込 6,300円)

●材質: スチール・樹脂・ステンレス
 ※ニューソフトハンド取付用SUS(+)ナベM6×50のねじを同梱しています。※ニューソフトハンドP-30V、P-34NV 共用可

▲施工上のご注意

- TQアンカーの強度以前に、壁材が先に破壊することが考えられます。壁材の強度評価を十分に行ってください。
- TQアンカーを使用するにはφ25の穴開けが必要です。φ25ホールソー等をご用意ください。

関連商品 P.522
 ホールソー 278P 025



施工方法 TQアンカーの施工

- 必要工具類
- φ25ホールソー
 - ハサミ・カッター等

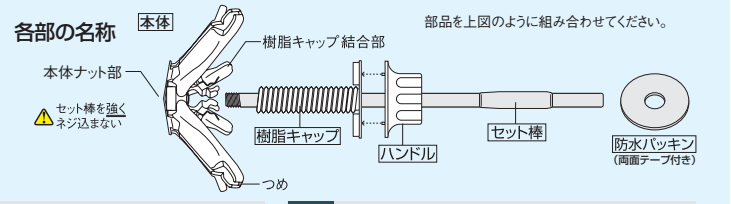

1 穴あけ
 ホールソー等で、壁にφ25の穴をあけます。

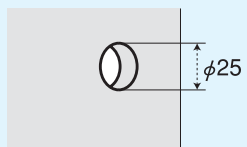

2 壁厚に合わせて樹脂キャップを切断
 壁の厚みを確認し、ハサミ等で樹脂キャップを切断します。

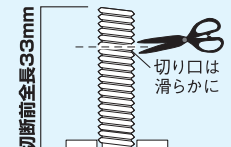

3 本体挿入
 樹脂キャップと結合せずに本体のみをφ25穴に突き刺します。

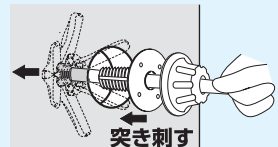

4 アンカーを壁に固定(壁をはさみこむ)
 ①セット棒(治具)を引っ張り、アンカーを壁裏に「ピタッ」と張り付けます。
 ②張り付けた状態を保ちながら、ハンドル(治具)の凸を樹脂キャップの凹と合わせ、左回りにネジ込んでいきます。
 ③回らなくなるか、「パチッ」とネジ飛びするところまでネジ込みます。

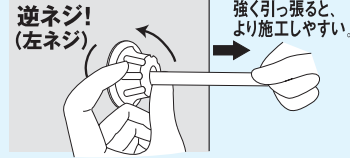

5 治具の取り外し
 ハンドルとセット棒を取り外します。

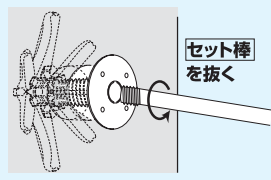

6 ボルトで取付物を固定し作業終了
 優しくネジ山を探ってください。ネジが入ったら、最後は手締めでがっちり固定します。

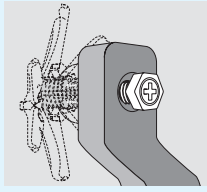

水回りのご使用には、防水パッキンを樹脂キャップに貼付け、さらにネジ穴にシリコンで十分にコーキングしてください。