

サムラッチ取替錠

ワンロック仕様のスタンダード品。

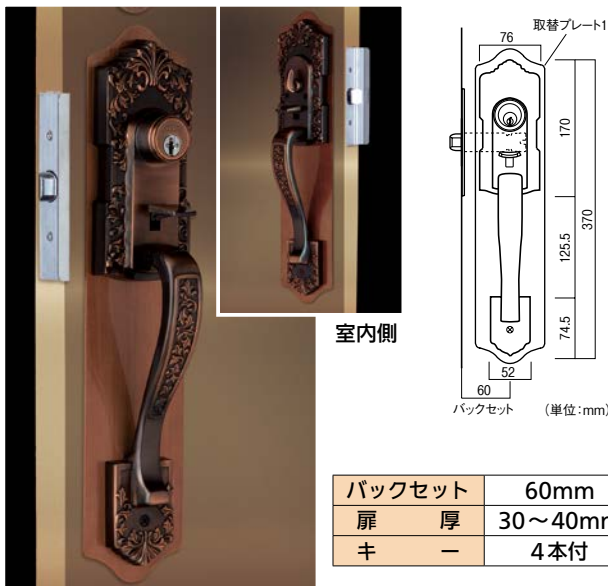

室内側

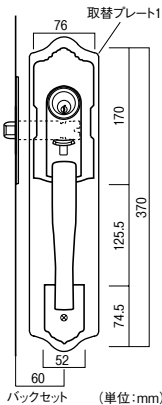

バックセット (単位:mm)

バックセット	60mm
扉厚	30~40mm
キ	4本付

室外側

長沢製作所 古代サムラッチ取替錠

商品コード	色	品番	価格
663-1030	GB	924504	1セット 32,000円 (税抜き)

●材質:亜鉛合金、アルミ●シリンダー:NFディンプルシリンダー(14本ピン)4本付
●既存の切欠き穴を隠す「取替プレート1」付属

※Webで取扱説明書をご覧ください。

同一キーで上下2つの鍵がついたタイプ。

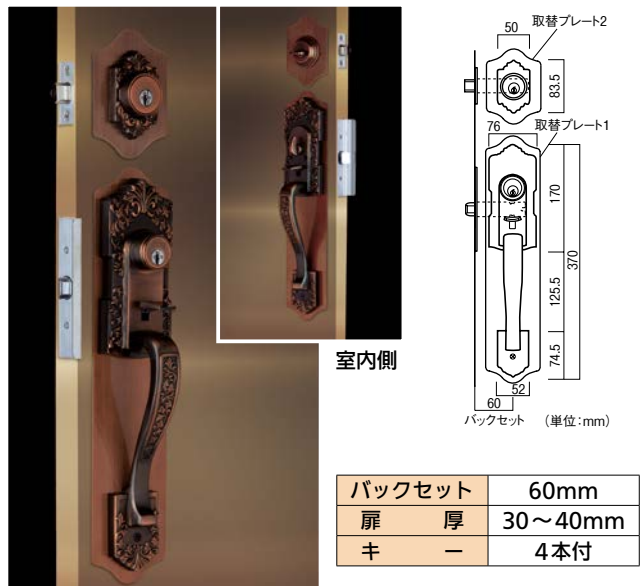

室内側

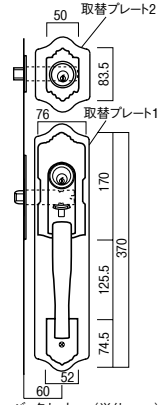

バックセット (単位:mm)

バックセット	60mm
扉厚	30~40mm
キ	4本付

室外側

長沢製作所 古代ツーロック取替錠

商品コード	色	品番	価格
663-1040	GB	924509	1セット 57,000円 (税抜き)

●材質:亜鉛合金、アルミ●シリンダー:NFディンプルシリンダー(14本ピン)4本付
※上下同一キーです。 ●既存の切欠き穴を隠す「取替プレート1」「取替プレート2」付属

※Webで取扱説明書をご覧ください。

下記の製品の取替に適しています。			
MIWA THM *30B-1(カエデ) THM *36B-1(キ リ) THM *35B-1(ケヤキ) THM *37PB-1(ニ レ)	GOAL CT-5CHA(シャメル) CT-50AK(オーク) CT-5NIC(ニス)	WEST 813(ソフィア) 鹿番(ロードスター) 815(グロスター) その他(旧G-5500タイプ) 817(クレタ)	ALPHA 3690EB(エンジンパ) その他(3690/3680タイプ) 3690FL(フロレンス) 切欠加工が必要になります。

ハンドルとシリンダー部がセパレートのタイプ。

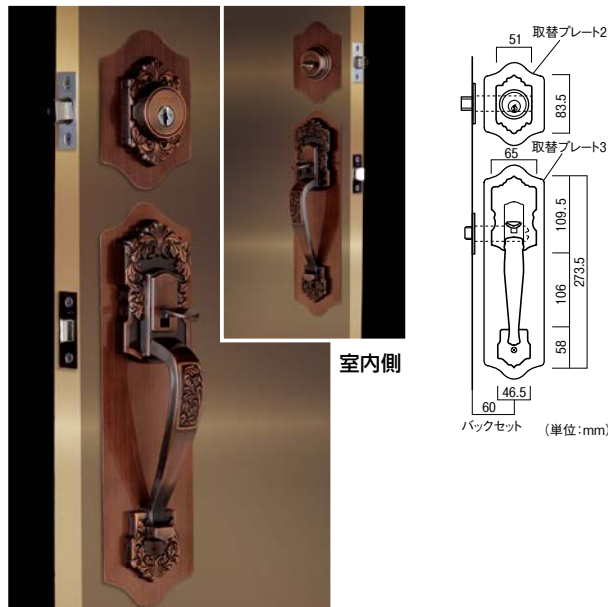

室内側

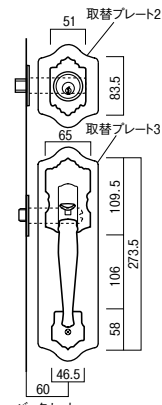

バックセット (単位:mm)

室外側

バックセット	60mm
扉厚	30~40mm
キ	4本付

長沢製作所 古代セパレート取替錠

商品コード	色	品番	価格
663-1020	GB	923034	1セット 46,000円 (税抜き)

●材質:亜鉛合金、アルミ●シリンダー:NFディンプルシリンダー(14本ピン)4本付
●既存の切欠き穴を隠す「取替プレート2」「取替プレート3」付属

※Webで取扱説明書をご覧ください。

取替用の本締錠。



室外側

室内側

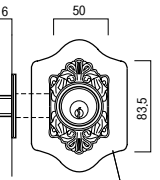

バックセット (単位:mm)

バックセット	60mm
扉厚	30~40mm
キ	4本付

長沢製作所 古代本締取替錠

商品コード	色	品番	価格
663-1010	GB	922054	1セット 23,000円 (税抜き)

●材質:亜鉛合金、アルミ●シリンダー:NFディンプルシリンダー(14本ピン)4本付
●既存の切欠き穴を隠す「取替プレート2」付属

※Webで取扱説明書をご覧ください。

取替プレートの種類 (単位:mm)

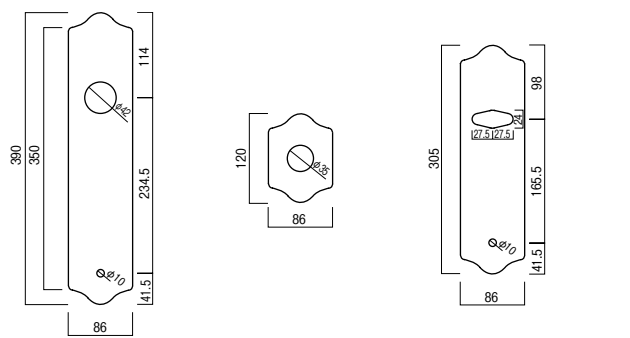

取替プレート1

取替プレート2

取替プレート3

最新情報は
こちらから



金物

錠前・鍵

物件管理ロック・
キーボックス・南京錠

建具金物

ラバトリー金物

窓金物

網戸張替部材

連結金具・金網

家具金物

ねじ・釘・
アンカー

パリアフリー

金物

接着・テープ・
清掃・補修

水まわり

防犯

耐震・防災

収納・内装

ペット用品

建築資材

道具・工具

お役立ち
コーナー

豆知識

ご利用方法