



室内のお洗濯風景を美しく。

- 設置スペースはわずか。洗面所などの狭い場所でも天井を有効活用できます。
- デザインをそろえたランドリーポールは伸縮式で、女性でも軽量で取り扱いやすいアルミニウム製です。
- ベースの穴にポールを差し込み中心に向かってスライドさせて取付けます(右図参照)。※取り外しは逆の動作



ナスタ AirHoopエアフープ 天井取付タイプ 2本入

商品コード	品番	色	価格
578-0241	KS-NRP020-MM-WGR	ホワイト×グレー	1組 11,000円 (税抜き)
578-0242	KS-NRP020-MM-BKGR	ブラック×グレー	

●材質:ベース本体/PBT樹脂・POM樹脂、ベースカバー/PP樹脂、ポールヘッド/SUS XM-7、ポール/アルミニウム、フープ/PP樹脂・エラストマ ●ポール質量:170g ●耐荷重:8kg(1本あたり) ●付属品:ベース取付ねじ4×50 4本

エアフープ

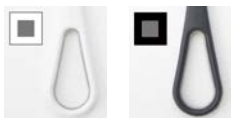

ホワイト×グレー ブラック×グレー

ランドリーポール



ホワイト×グレー



ブラック×グレー

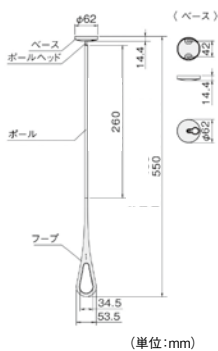

(単位:mm)

ナスタ ランドリーポール(物干竿) 屋内専用

商品コード	品番	長さ(mm)	色	価格
578-0221	KS-NRP003-17P-GR	1000~1700	ホワイト×グレー	1本 5,500円 (税抜き)
578-0222	KS-NRP003-17P-BKGR		ブラック×グレー	
578-0223	KS-NRP003-30P-GR	1700~3000	ホワイト×グレー	1本 6,500円 (税抜き)
578-0224	KS-NRP003-30P-BKGR		ブラック×グレー	

●材質:本体/アルミニウム、キャップ/PP樹脂・エラストマ ●仕上:本体/アルマイト処理 ●質量:17P/460g、30P/750g ●耐荷重:10kg

▲施工上のご注意

- 屋外や浴室では使用しないでください。
- 強度が十分にある天井に取り付けてください。また、傾斜した天井には取り付けしないでください。

建築資材

物干



収納、ディスプレイ、ランドリーバー「掛ける」から始まる新しい生活。

- 滑り止め樹脂付きでハンガーなどが滑りにくい構造です。
- 取扱いやすいアルミ製で現場にあわせてカット可能です。

TOSO ハングングバーH-1 天井付Cタイプ

商品コード	サイズ(mm)	色	価格
394-8103	W1400×H450	ブラック	1セット 24,600円 (税抜き)
394-8104		ホワイト	
394-8105	W1780×H450	ブラック	1セット 35,700円 (税抜き)
394-8106		ホワイト	

●材質:アルミ合金押出型材、塩化ビニル樹脂被膜ラッピング、硬質・軟質塩化ビニル樹脂、亜鉛ダイカスト ●耐荷重:10kg ●付属品:取付ねじ(ナベ3.5×35mm)、六角レンチ

▲施工上のご注意

- ブラケットは、厚さ12mm以上の構造用合板や、幅80mm以上(壁面は35mm以上)の角材が必要です。詳しい下地条件等はP.658をご覧ください。

他のタイプ、サイズはこちら **P.658**

ハンギングバーH-1

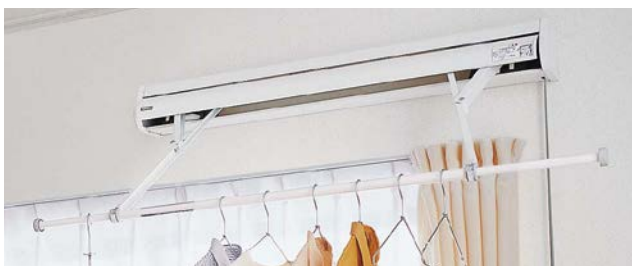
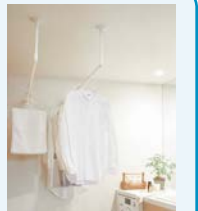
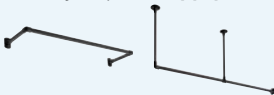

エアコン横のスペースを有効活用できます!



※写真のエアコンスペースは、幅870mmです。エアコンの取付け位置やサイズ等によっては、当商品と併設できない場合があります。

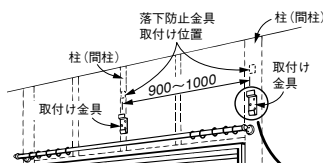

▲施工上のご注意

- 落下防止のため、落下防止金具は必ず取付けてください。
- 取付け金具は、必ず付属の木ねじで柱に固定してください。
- 本体の取付けには、柱等の下地が必要です。施工前に必ずご確認ください。
- カーテンレール・カーテンボックスの奥行が120mm以上ある場合は、補強用木などを取付けて、本体を前に出してください。昇降時に竿がカーテンレール・カーテンボックスに当たるおそれがあります。

スペースを上手に使える壁付けタイプ。

- エアコン横のわずかな空きスペースに納まるコンパクトサイズ。
- 操作ひもを使って竿を出し入れする手動タイプです。
- 施工は取付け金具を固定し本体を引っ掛けるだけ。

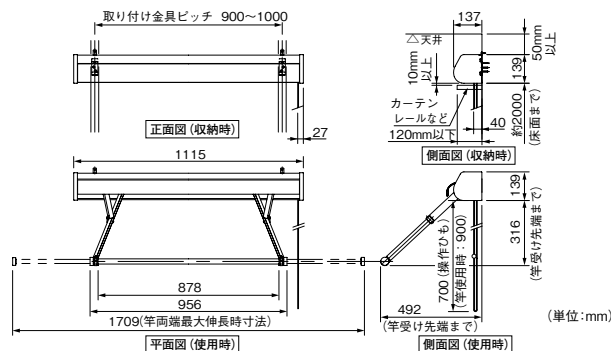

パナソニック ホシ姫サマ 手動/壁付けタイプ

商品コード	品番	価格
599-0200	CWFBE14CM	1台 39,200円 (税抜き)

●吊り下げ可能重量(洗濯物重量):8kg ●質量(商品重量):7kg ●付属品:取付け金具、落下防止金具、取付ねじ

パリアフリー

金物

接着・テープ・清掃・補修

水まわり

防犯

耐震・防災

収納・内装

ペット用品

建築資材

道具・工具

お役立ちコーナー

豆知識

ご利用方法