

BD BE-57 (A面)

BAUHAUS セレクトシリーズ 35・32入隅用首振スリムエンドブラケット (BD-57・BE-57)

取付ける箇所に合った取付ねじ、穴を使用して取付けてください。

【真壁に取付ける場合】

取付ねじ ⊕皿タッピンねじ 4×40

取付穴 斜め打ち穴

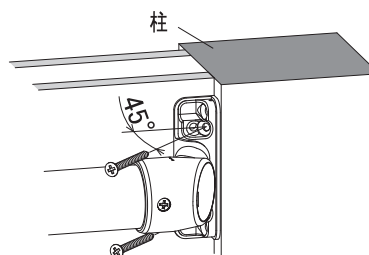
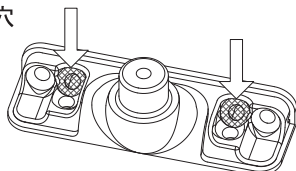

【扉枠横に取付ける場合】

取付ねじ ⊕皿タッピンねじ 4×40

取付穴 斜め打ち穴

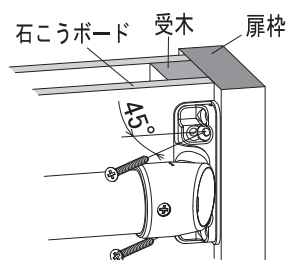
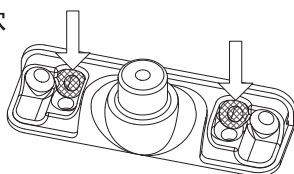

取付穴 直打ち穴

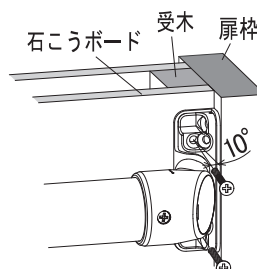
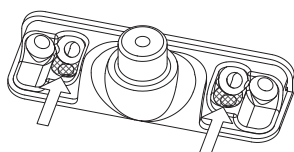

【入隅に取付ける場合】

取付ねじ ⊕皿タッピンねじ 4×80

取付穴 斜め打ち穴

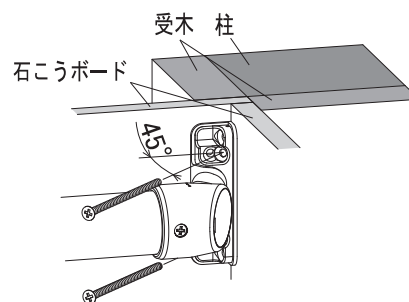
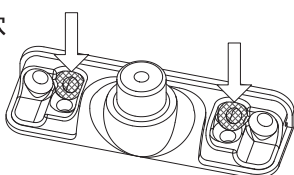

【下地が側面にしかない場合】

取付ねじ ⊕皿タッピンねじ 4×40

取付穴 側面打ち穴

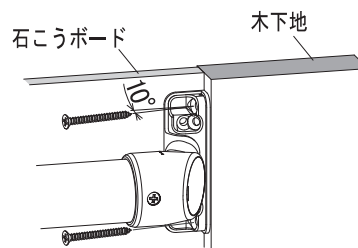
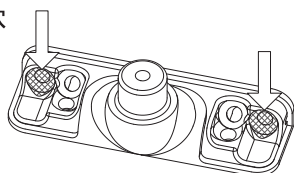

サイズ：A5 (210×148)

下記の注意事項をよくお読み頂き、正しく取付けてください。

- 首振可能範囲は上下90°です。但し入隅に取付けられる場合の首振可能範囲は上下60°です。60°を超えると壁面(側面)にブラケット首部が当たり回転できない可能性があります。

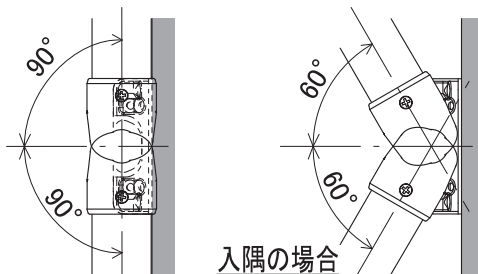

- 首部を回転させる場合は、必ず小ねじを緩めてから回転させてください。首振角度が決まったら、必ず小ねじをしっかり締めてください。

プラスドライバー

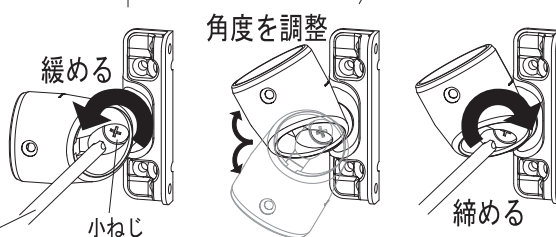

- ブラケットを壁に取付ける際、取付穴が首部で隠れてしまう場合は、首部をはずして先に座を取付けてください。その後、首部を小ねじ、ばね座金で座に取付けてください。

※使用する取付ねじ、穴は、裏面をご覧ください。

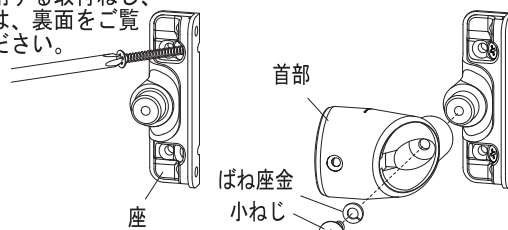

- 右図のように首部を90°回転させ、縦手すりとして使用される場合は、斜め打ち穴または側面打ち穴をご使用ください。

※直打ち穴は使用しないでください。

水平方向に大きな荷重がかかった場合にねじが抜けてしまう可能性があります。

