

BAUHAUS

FreeR-rail

住宅用屋外手すり フリーRレール

施工要領書

支柱用側面ブラケット(BJ-25ST)

このたびは当社商品をお買い求めいただき誠にありがとうございました。

ご使用前にこの説明書をよくお読みのうえ正しくお使いください。お読みになった後必ずすぐ取出せる場所に大切に保管してください。

【施工業者様へ】

施工後は、お客様に必ず本書をお渡しください。

【お客様へ】

この説明書に書かれている注意事項は、必ず守ってください。不適切な使用により事故が発生した場合、当社は責任を負いかねますので、あらかじめご了承ください。転居される場合、次に入居される方にこの説明書をお渡しください。

安全上のご注意

- 使用前にこの「安全上のご注意」をよくお読みの上、正しく施工してください。
- ここに示した注意事項は、状況によって重大な結果に結びつく可能性があります。いずれも、安全に関する重要な内容を記載していますので、必ず守ってください。

用語および記号の説明

注意

この表示を実行しない場合、傷害を負う可能性と物的損害の発生が想定される内容を示しています。

お願い

この記号は必ず実行していただきたいことを告げるものです。

施工に必要な工具

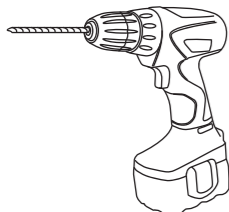

電動ドリル

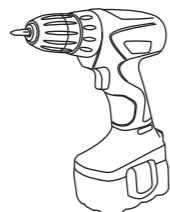

電動ドライバー

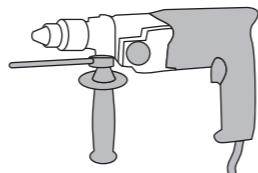

振動ドリル
(ドリル径8.0 ALCの場合7.5)

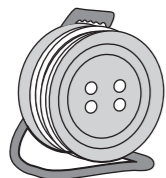

延長コード

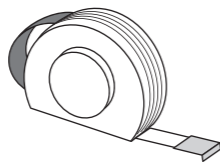

コンベックス

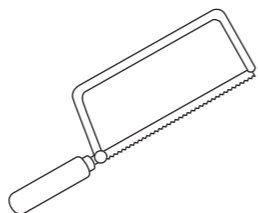

金ノコ

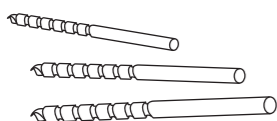

ドリルビット
(φ3.3mm、φ3.7mm、φ8.0mm)

支柱用側面ブラケットの取付方法

- 1 支柱用側面ブラケット（以下、ブラケットとする）設置面が垂直であることを確認します。
- 2 別紙取扱説明書の参考取付方法にて、支柱の割付けを行います。

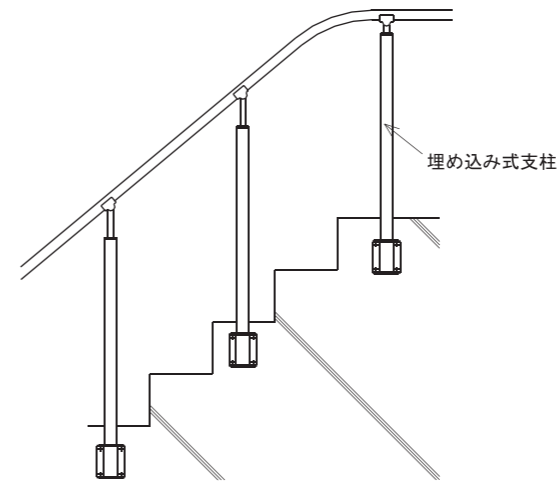
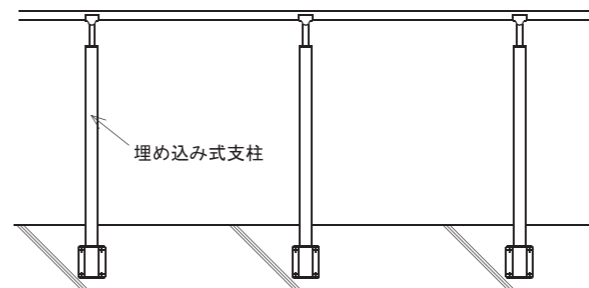

- 5 埋め込み式支柱をブラケット底に当たるまで挿入し、ブラケットと埋め込み式支柱をナベドリルねじにて固定します。

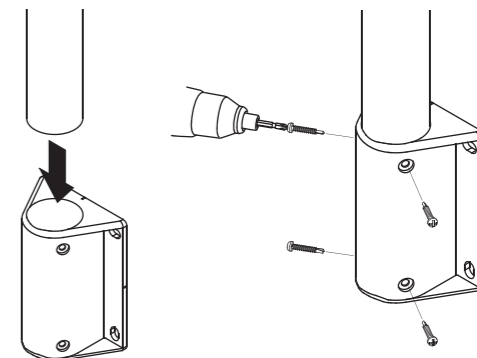

【支柱の方向】

支柱の方向はリブを手すりと垂直方向に設定してください。

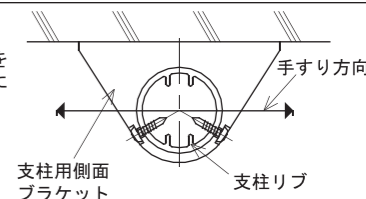

- 6 支柱付ブラケット（5で固定した物）を取付穴に合わせ、支柱の垂直を確認し、トラスタッピングねじとナイロンワッシャーで固定します。

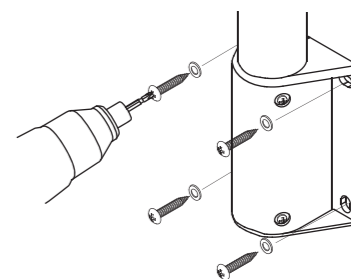

注意

- お願い ブラケット間のスパンは800mm以内としてください。1スパンの場合は700mm以内としてください。また直棒手すりをご使用の場合は1200mm以内としてください。

- 3 チョークラインと下図に基づき、穴位置A点(4カ所)を割り出します。

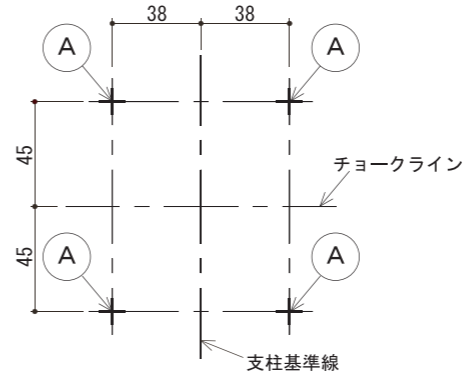

- 4 マーキングしたA点に振動ドリル(ドリル径8mm)で深さ45mmの穴を開け、付属のナイロンアンカーMG8を挿入します。



注意

- お願い アンカー穴はナイロンアンカーを挿入する前に十分に掃除して削りくずを取り除いてください。アンカーは壁面より出ないように挿入してください。

注意

- お願い 取付面の不陸はブラケットのルーズ穴と調整用φ6ステンワッシャーで調整してください。

- 7 完全に固定後、支柱付ブラケットの取付部にグラツキ、緩みがないかを確認して完了です。

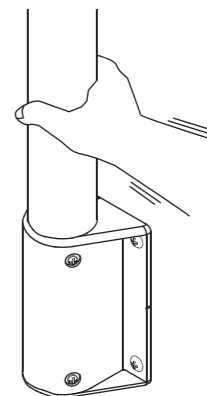

マツ穴株式会社

〒543-0051 大阪市天王寺区四天王寺1丁目5番47号
TEL 06-6774-2255 http://www.mazroc.co.jp