

フリージョイントと手すり棒の固定方法

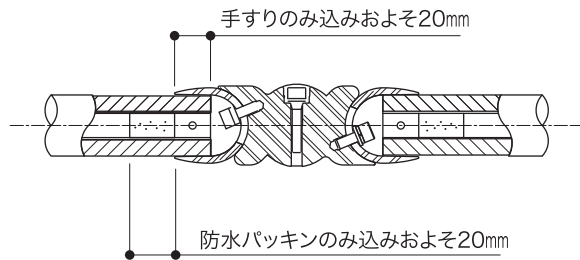

- ① 手すり棒端部芯材に防水パッキンを挿入してください。(およそ20mm挿入)

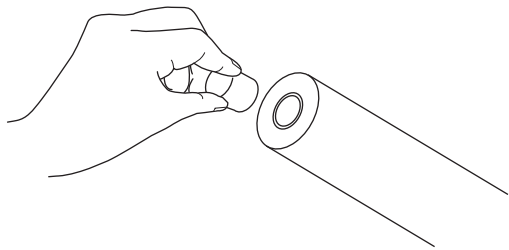

- ② 手すり棒小口部に錆び止めローバル(別売)を塗布してください。

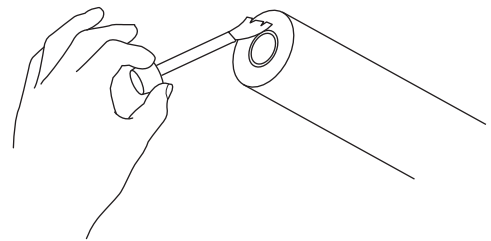

- ③ 手すり棒をフリージョイントに挿入します。(のみ込みおよそ20mm)

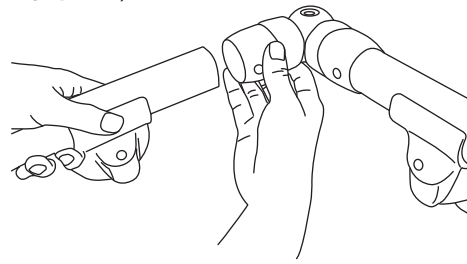

- ④ φ3.3mmの下穴をあけ、タッピンねじで締付けます。

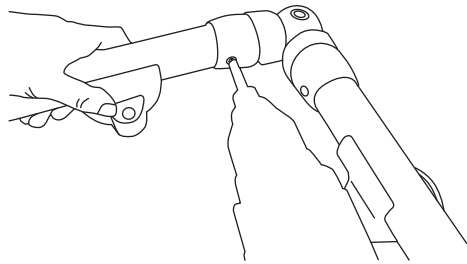

△注意

❗お願い

ねじ止めの穴位置は180度回転可能です。ねじ穴が手前になる様にして施工してください。

直棒手すりとの固定の場合

固定方法は手すり棒と同様です。防水パッキン、錆び止めローバル(別売)は不要です。○図のように取付ねじは、リップを避けた位置で固定を行うと施工しやすくなります。



BAUHAUS

FreeR-rail

住宅用屋外手すり フリーRレール

施工要領書

フリージョイント (BJ-29ST)
(BJ-87DB)

このたびは当社製品をお買い求めいただき誠にありがとうございます。
ご使用前にこの要領書をよくお読みのうえ、正しく安全にお使いください。

お読みになった後もすぐ取出せる場所に大切に保管してください。

【施工業者様へ】

施工後は、お客様に必ず本書をお渡しください。

【お客様へ】

この要領書に書かれている注意事項は、必ず守ってください。
不適切な使用により事故が発生した場合、当社は責任を負いかねますので、あらかじめご了承ください。
転居される場合、次に入居される方にこの要領書をお渡しください。

マツ穴株式会社

〒543-0051 大阪市天王寺区四天王寺1丁目5番47号
TEL 06-6774-2255 <http://www.mazroc.co.jp>

安全上のご注意

- 使用前にこの「安全上のご注意」をよくお読みの上、正しく施工してください。
- ここに示した注意事項は、状況によって重大な結果に結びつく可能性があります。いずれも、安全に関する重要な内容を記載していますので、必ず守ってください。

用語および記号の説明



注意

この表示を実行しない場合、傷害を負う可能性と物的損害の発生が想定される内容を示しています。



お願い

この記号は必ず実行していただきたいことを告げるものです。

注意



必ず実行

施工時製品に付着した切り粉やモルタルは速やかに清掃してください。

表面にキズがつき腐食の原因となります。



施工に必要な工具

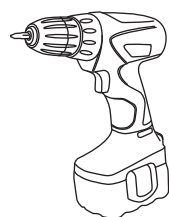

電動ドライバー

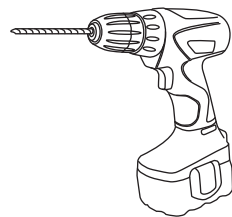

電動ドリル

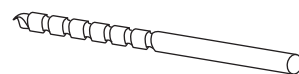

ドリルビット
(φ3.3mm)

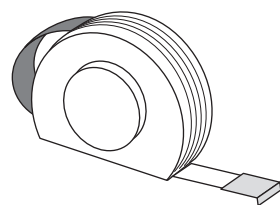

コンバックス

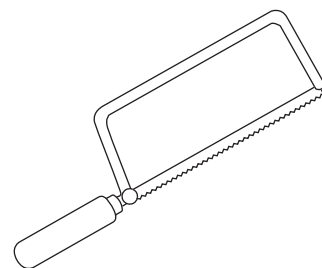

金ノコ

フリージョイントの取付方法

- 壁付けブラケットの納まりにおいて、コーナー部で手すりをジョイントさせる場合、フリージョイントを使用します。

※勾配のあるコーナー部においても使用可能です。

※支柱用としてもご利用頂けます、その場合はコーナー支柱をおすすめします。

- 1 コーナー部において、下記に基づき壁付けブラケットを取付けてください。

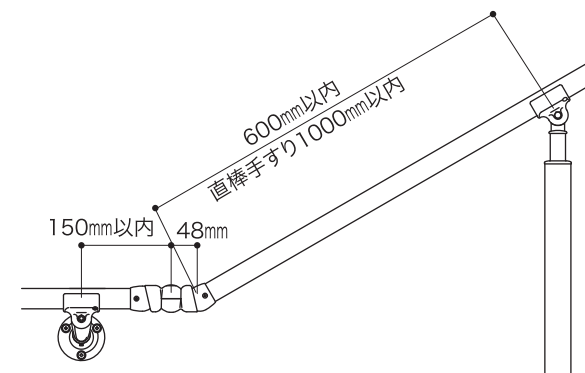
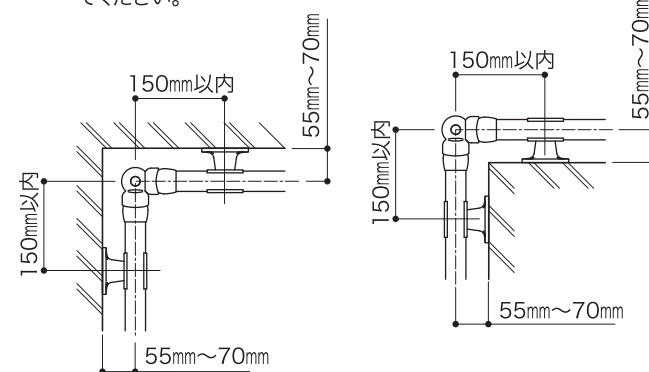

- 2 壁付けブラケットに手すり棒を仮置きし、フリージョイントの首振り角度を調整し、手すり棒を挿入してください。

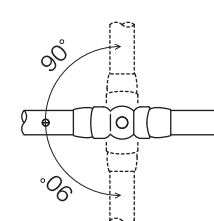
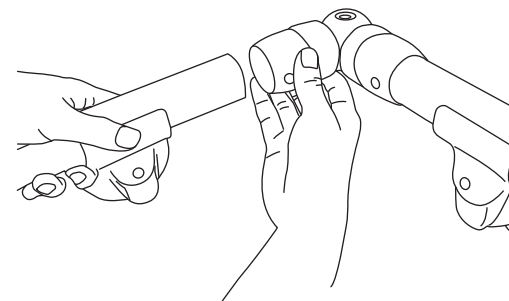

[水平方向角度調整範囲]

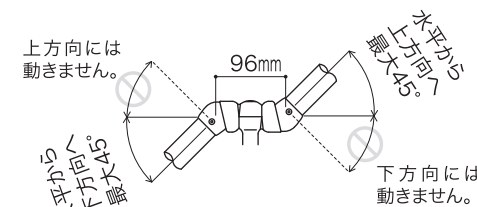

[上下方向角度調整範囲]

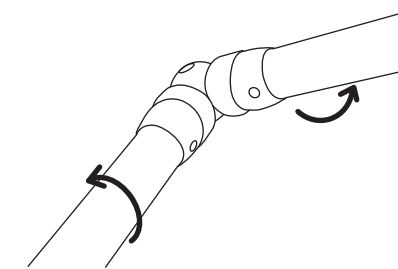

- 3 手すり棒をスライドさせ取外し、六角穴付きボルトを本締めして、首振り角度を固定します。

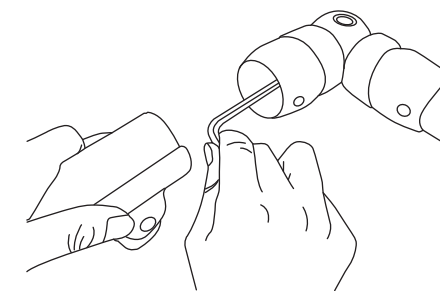

※上下方向の角度調整がない場合は、上下の首振りを水平(0°)に固定し、始めから六角穴付きボルトを本締めしてください。

- 4 次項に示す手順に従ってフリージョイントと手すり棒を固定後、コーナー支柱中心部の六角穴付きボルトを本締めして、キャップをはめ込み完了です。

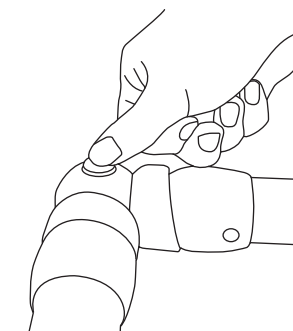
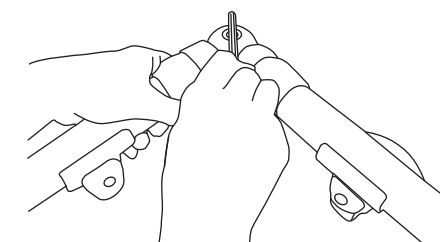

注意

- お願い キャップは指で圧入しはめ込んでください。取外しの際は、キャップの隙間に薄い板等を差し込み取外してください。