

BAUHAUS

**FreeR-rail**

住宅用屋外手すり フリーレール

## 施工要領書

支柱付きブラケット (BJ-43ST)  
(BJ-91DB)

このたびは当社製品をお買い求めいただき誠にありがとうございます。  
ご使用前にこの要領書をよくお読みのうえ、正しく安全にお使いください。

お読みになった後もすぐ取出せる場所に大切に保管してください。

### 【施工業者様へ】

施工後は、お客様に必ず本書をお渡しください。

### 【お客様へ】

この要領書に書かれている注意事項は、必ず守ってください。

不適切な使用により事故が発生した場合、当社は責任を負いかねますので、あらかじめご了承ください。  
転居される場合、次に入居される方にこの要領書をお渡しください。

 **マツ六株式会社**

〒543-0051 大阪市天王寺区四天王寺1丁目5番47号  
TEL 06-6774-2255 <http://www.mazroc.co.jp>

## 安全上のご注意

施工前に本書をよくお読みの上、正しく施工してください。また、ここに示した注意事項は、状況によって重大な結果に結びつく可能性があります。いずれも、安全に関する重要な内容を記載していますので、必ず守ってください。

### 用語および記号、絵表記の説明

**⚠ 注意** この表示を無視して、誤った取り扱いをすると、人が傷害を負う可能性が想定される内容および物的損害の発生が想定される内容を示しています。

**⚠** △ 記号は、注意(警告を含む)を促す内容を告げるものです。図の中や近くに具体的な注意内容が描かれています。

**🚫** ⊘ 記号は、禁止の行為(してはいけないこと)を告げるものです。図の中や近くに具体的な注意内容が描かれています。

**!** ● 記号は、行為を強制すること(必ずすること)を告げるものです。図の中や近くに具体的な注意内容が描かれています。

**!** **ポイント** この表示は施工のポイントを示しています。これを行うことで施工し易くなります。

### 本品の特徴

本パーツを支柱のパイプ部分に取り付けることで、手すりを2段手すりにすることが出来ます。

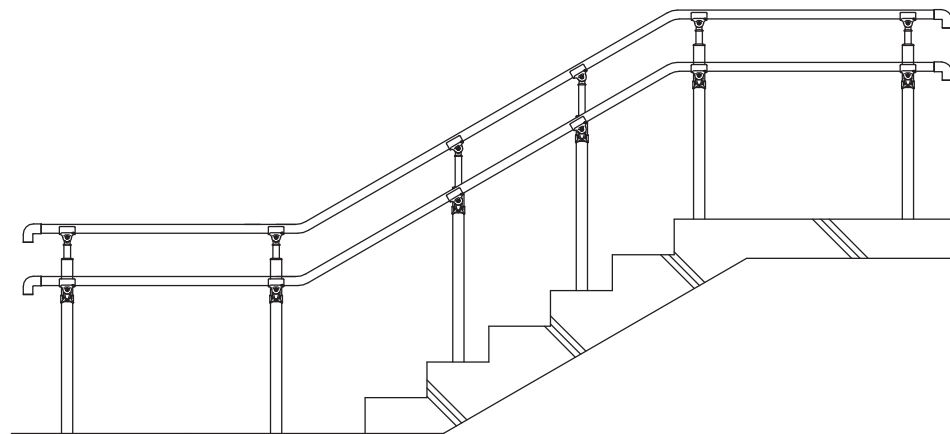

### 施工に必要な工具

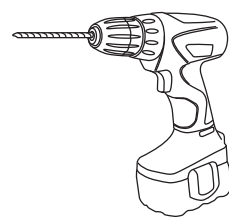

電動ドリル

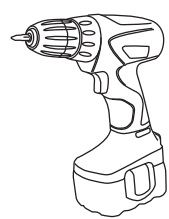

電動ドライバー



ドリルビット  
(φ3.3mm)

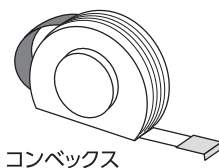

コンベックス

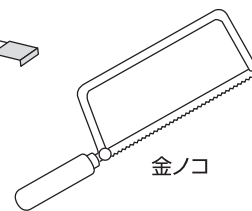

金ノコ

### 支柱付きブラケットの取付方法

**1** 別紙施工要領書の参考取り付け方法において支柱を設置後、下記寸法に基づき手すりを2段設けたい箇所に、支柱付きブラケットを割り付けてください。

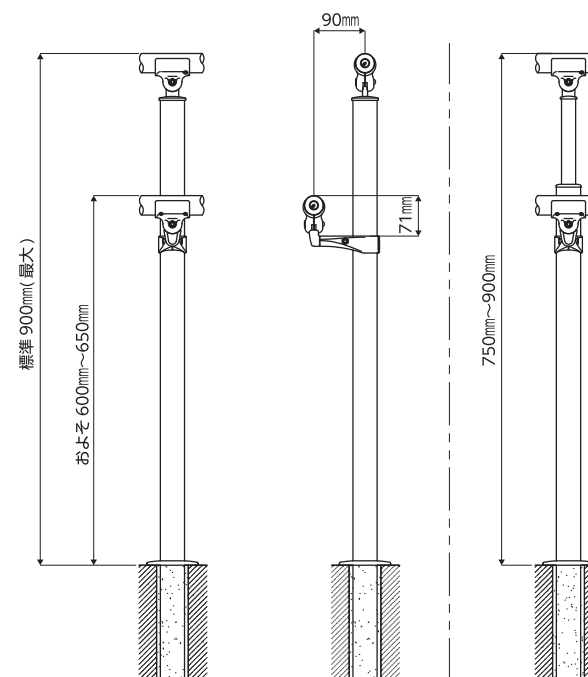
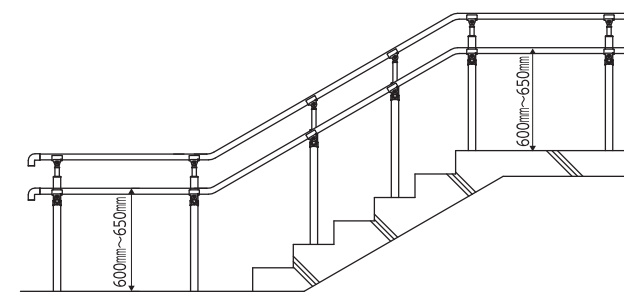

**2** 支柱への取付位置を決定後、各支柱に支柱付きブラケットを挟み込むように組み付けていきます。

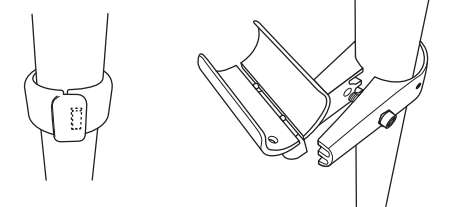

後部分のフックを引っかけます。

フックを支点に支柱を挟み込み、ボルトを締めて固定します。

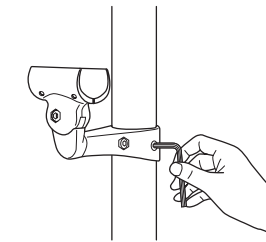

止めねじを締め付け、仮固定します。

### ⚠ 注意

**!** **お願い** 梱包組立品から一度、六角穴付きボルトを緩め、胴体部を2つに分ける際、強く引き離さないでください。ブラケットが破損する恐れがあります。

**3** 手すり棒を支柱付きブラケットに組付け、φ3.3mmの下穴をあけ、タッピンねじで締め付けます。

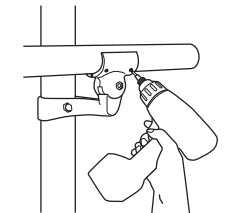

**!** **ポイント** 直手すり棒の固定は下記の図のように、リブを避けた位置で固定してください。ねじ込み易くなります。



**4** 六角棒スパナで六角穴付きボルトを本締めして完了です。

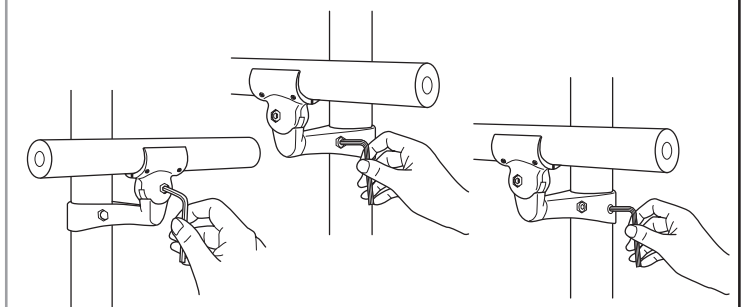

### ⚠ 注意

**!** **お願い** 止めねじは、しっかりと(トルク30kgf・cm以上で)締め付けてください。締め忘れすと、支柱からズレ、ブラケットが破損する恐れがあります。

### 首振り調整範囲

