

安寿 あんじゅ

大切にしたい。
自立への気持ちと思いやり。

コンパクト 折りたたみシャワーベンチ IC（骨盤サポートタイプ） 取扱説明書

- このたびは折りたたみシャワーベンチをお求めいただきまして、まことにありがとうございます。
- 正しくお使いいただくため、ご使用前に必ず取扱説明書をお読みください。

最大使用者体重
100kg以下

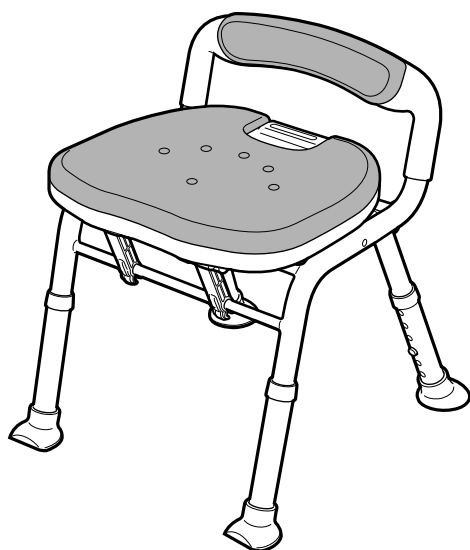

もくじ

必ずお読みください	各部のなまえ	1
	■各部のなまえ／仕様／サイズ	
安全上のご注意	安全上のご注意	2~4
	■使用前のご注意	
	■使用中のご注意	
■お手入れ上のご注意		
使いかた	使いかた	5~8
	1座面・背もたれソフトパッドの取り付けかた	
	2座面の高さ調節方法	
	3開きかた	
	4折りたたみかた	
	5折りたたんだ状態での保管や持ち運びするときの注意事項	
6外れかかった状態の折りたたみジョイントを正常な状態へ戻す方法		
お手入れの方法	お手入れの方法	8~9
	■ソフトパッドの着脱方法	
■本体及びソフトパッドの洗浄方法		
困ったとき	交換部品	10
	■交換部品	
	■ソフトパッドの交換方法	
■脚ゴムの交換方法		

各部のなまえ

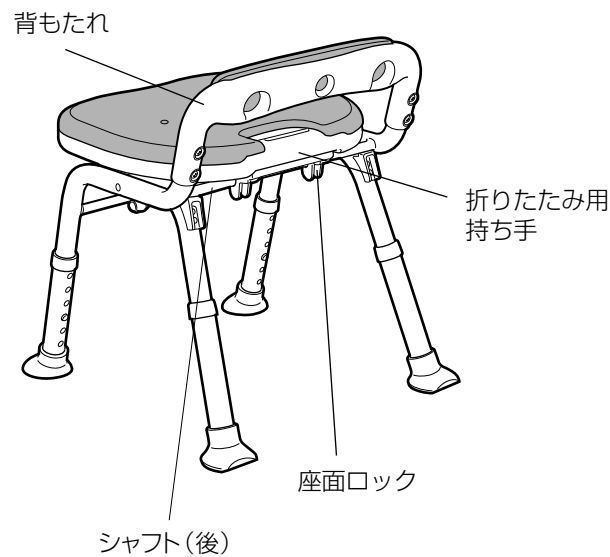
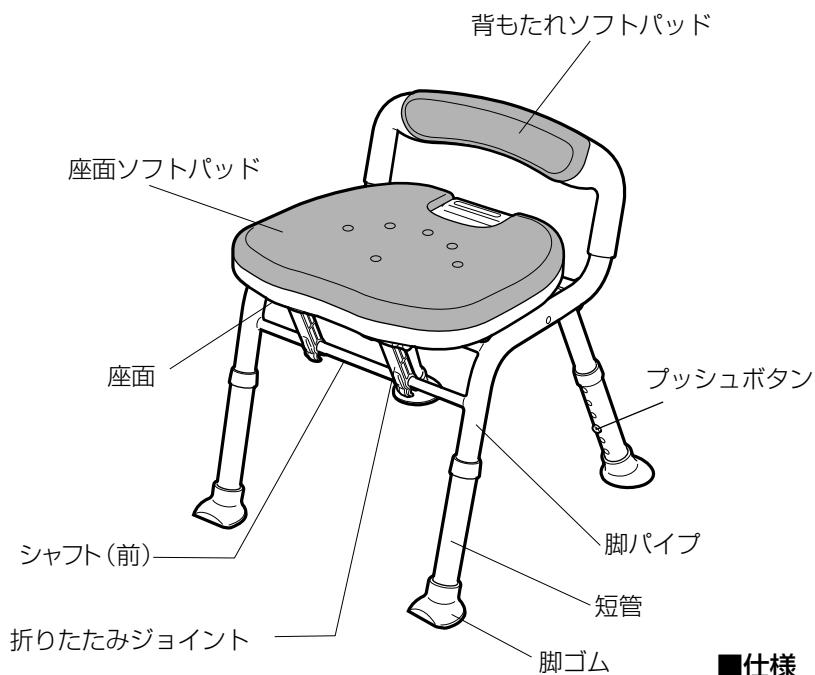

仕様

	部品名	材質
構成部材	座面・背もたれ	ポリエチレン
	折りたたみジョイント	ポリプロピレン
	座面ロック	ポリプロピレン・アルミニウム
	ソフトパッド	EVA
	脚パイプ・短管	アルミニウム
	その他の金属部品	ステンレス・アルミニウム・黄銅
	脚ゴム	合成ゴム
サイズ	幅41×奥行40×高さ43～53cm	
重量	約3kg	
座面までの高さ	32～42cm (6段階/2cmピッチ)	

廃棄上のご注意 おすまいの地域の分別ルールに従って廃棄してください。

サイズ (単位cm)

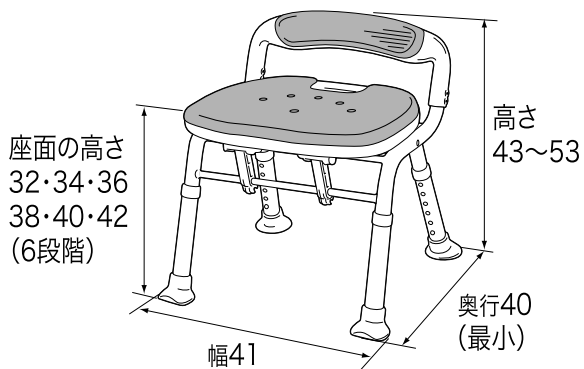

立体図

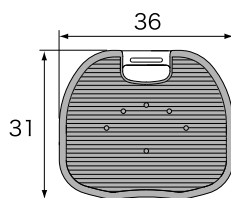

座面寸法図

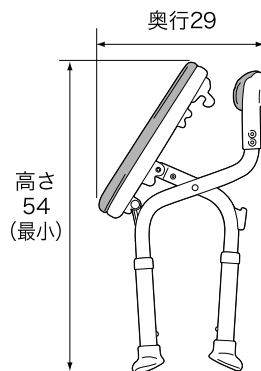

折りたたみ時

安全上のご注意 (必ずお守りください)

**この製品は、浴室で使用する為の「入浴いす」です。
それ以外の目的での使用はおやめください。**

ここに示した注意事項は、製品を安全に正しくお使いいただき、あなたや他人への危害を未然に防止するためのものです。いずれも安全に関する重要な内容ですので、必ず守ってください。



警告

誤った使いかたをすると「死亡または重傷などを負う可能性が想定される」内容を説明しています。



注意

誤った使いかたをすると「障害または財産への損害が発生する可能性が想定される」内容を説明しています。

■お守りいただきたい内容の種類を、次の絵表示 (図記号) で区分し、説明しています。



必ず実行していただく「強制」内容を説明しています。



してはいけない「禁止」内容を説明しています。

使用前のご注意 (使用時に必ず点検してください。)

正常な状態 正常な状態でご使用ください。

浴槽の外の、水はけが良い場所に置いてください。

4本の脚部を全て同じ高さに設定してください。

床やベンチに、石鹸やシャンプー等がついていないことを確認してください。

座面が完全に押し下げられていることを確認してください。

座面ロックをシャフト(後)に完全に固定してください。

ソフトパッドをしっかりと固定してください。

脚ゴムが短管にしっかりとついていないか確認してください。

平坦で安定した場所に置いてください。

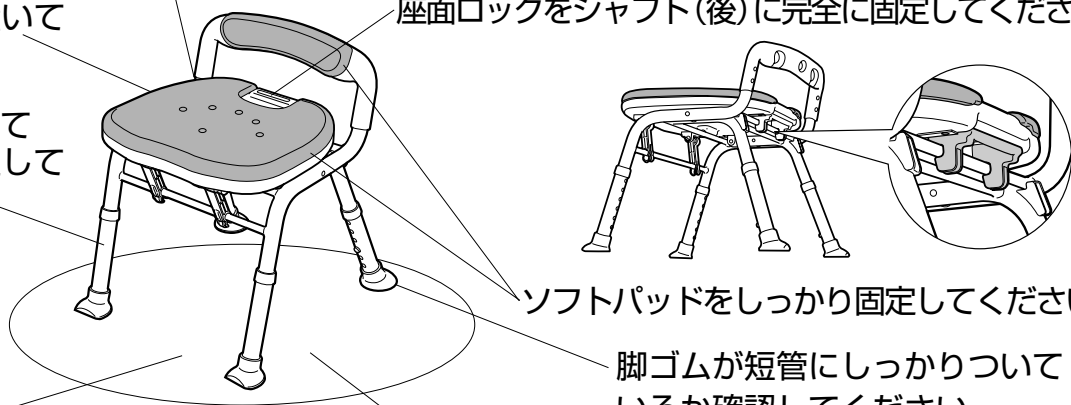

警告

製品が不安定な状態で使用しないこと

座面ロックがシャフト(後)に完全に固定されていない・脚部の高さが揃っていない・マットやすのこの等の段差の上に置く・脚ゴムが正しく取り付けしていない・高さ調節用のプッシュボタンがしっかりと固定されていない等、不安定な状態で使用すると転倒し、けがの原因になります。



注意

製品を浴槽の中など水の中に沈めて使用しないこと

パイプが腐食により破損したり、設置が不安定となりけがの原因になります。

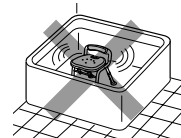

製品が破損、または正常な状態でない時は使用しないこと

ソフトパッドがしっかりと固定されていない・脚ゴムが外れている等、正常ではない状態で使用すると転倒し、けがの原因になったり、床に傷がつく原因になります。

必ず実行すること

絶対にしないこと

安全上のご注意

使用中のご注意

安全な使い方

必ず実行すること

体重が100kg以下の方が使用してください。

浴室で身体を洗う際に、身体を安定させるために使用してください。

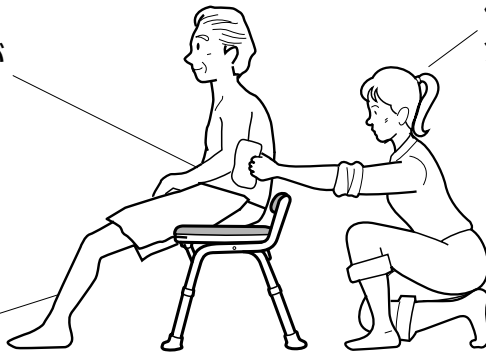

使用者の身体状況によっては介助者が付き添ってください。

*フィッティング（高さの設定など）はお買い上げの販売店やケアマネジャーなど専門家に相談してください。

警告

座面以外の部分に体重をかけないこと

背もたれに座る・背もたれを支えにして立ち上がる・座った状態で上体を後方に大きくのけぞり、背もたれに体重をかける等、座面以外の部分に体重をかけると、製品が破損したり、転倒し、けがの原因になります。

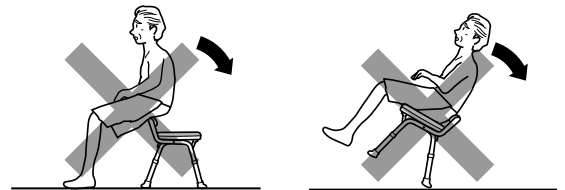

座面のフチに座らないこと

転倒し、けがの原因になります。



浴室で使用する為の「入浴いす」以外の用途で使わないこと

踏み台代わりにする・子供を遊ばせる・折りたたんだ状態の本体を手すり代わりにする等、入浴いす以外の用途で使すると、転倒し、けがの原因になります。



人が座っている状態で、本体を持って移動させたり、ひきずったりしないこと

本体が破損したり、転倒し、けがの原因になります。



体重が100kgを超える方は使用しないこと

本体が破損する原因になります。

注意

製品を折りたたんだ状態で保管するとき

立てて置く時・・・平坦で安定する場所に置くこと
横にして置く時・・・本体の上に重いものをのせたりしないこと
本体が転倒・変形・破損する恐れがあります。

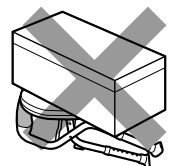

必ず実行すること

安全上のご注意

お手入れ上のご注意

正しいお手入れの仕方

必ず実行すること

中性洗剤をうすめて、スポンジかやわらかい布に含ませ汚れを取ったあと、きれいな水で洗剤を洗い流し、かげ干しか、乾いた布で乾拭きしてください。

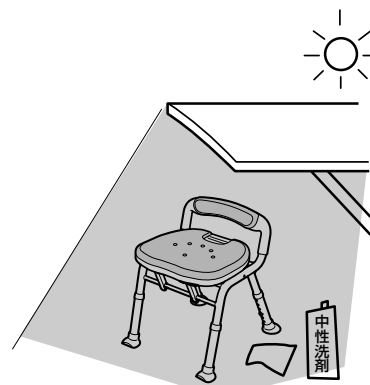

警告

改造や分解をしないこと

本体機能が正常にはたらかず、けがの原因になります。

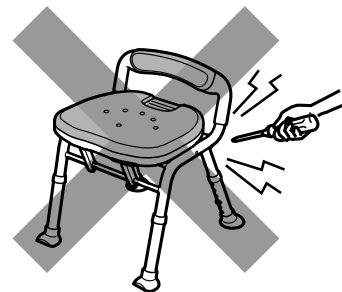

注意

戸外に放置したり、直射日光に当てたりしないこと

劣化および変色の原因になります。

ストーブなどの火気に近づけないこと

火災や変形、変色の原因になります。

塩ビ製フロアマット（床）の上に長期間放置しないこと

フロアマットや脚ゴムが劣化及び変色する恐れがあります。

温泉水、硫黄系の入浴剤をかけた使用・お手入れはしないこと

製品が劣化し、けがの原因になります。

次にあげるものではお手入れしないこと

- ・塩素系洗剤
- ・酸、アルカリ性洗剤
- ・シンナー
- ・クレゾール
- ・その他製品を傷付けるもの
- ・タワシ
- ・研磨剤入りのスポンジ
- ・磨き粉
- ・塩素系薬剤をかけたの殺菌、消毒

製品が劣化し、けがの原因になります。

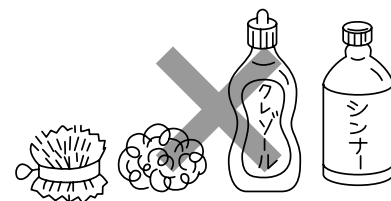

絶対しないこと

絶対しないこと

絶対しないこと

絶対しないこと

絶対しないこと

絶対しないこと

絶対しないこと

絶対しないこと

絶対しないこと

絶対しないこと

必ず実行すること

定期的なネジのゆるみなど、各部に異常がないか点検すること

本体が不安定となり、けがの原因になります。

使いかた

1 座面・背もたれソフトパッドの取り付けかた

ソフトパッド裏面の凸部をそれぞれ座面・背もたれの穴に合わせ、上からしっかり押さえて取り付けてください。

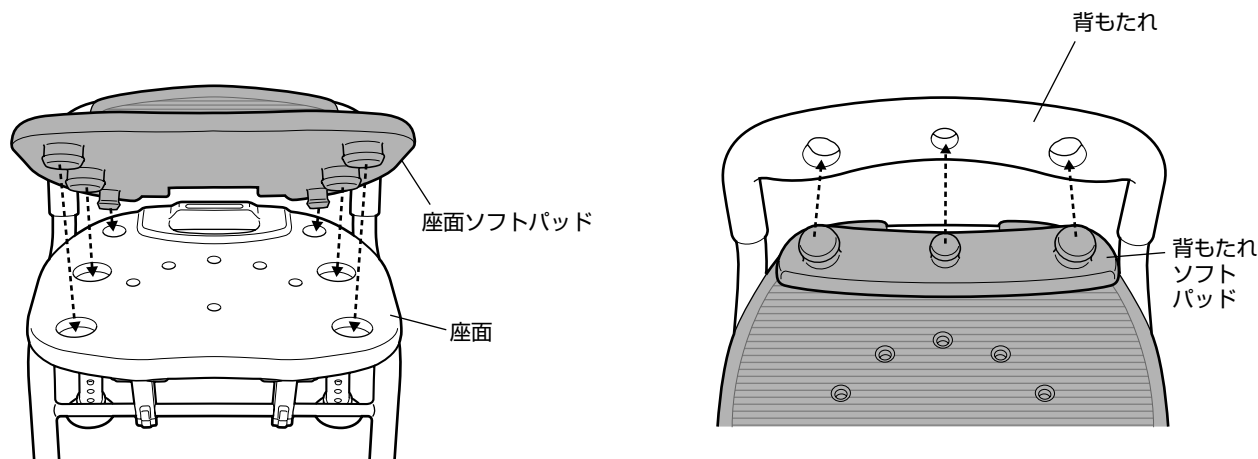

ソフトパッドがしっかり固定されているか確認すること
転倒し、けがの原因になります。

2 座面の高さ調節方法

座面の高さは6段階（約32～42cm）に調節できます。（2cmピッチ）

調節は、脚部にあるプッシュボタンを押しながら短管を上下に動かし、設定したい高さの穴に合わせてください。プッシュボタンが短管の穴から確実に飛び出せばセット完了です。

※高さ調節の目安（高さ表示番号と座面高さ）

高さ表示番号	1	2	3	4	5	6
座面高さ	32cm	34cm	36cm	38cm	40cm	42cm

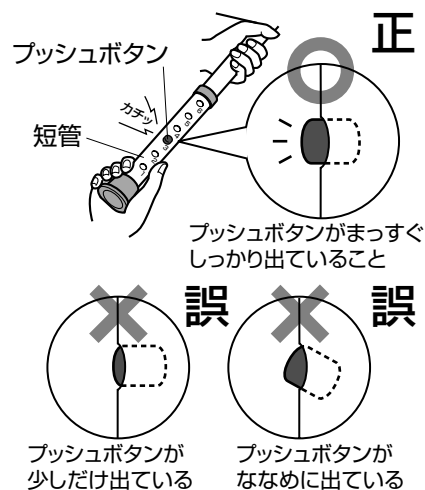

- 4本の脚部は全て同じ高さに設定すること
- 高さ調節用のプッシュボタンが確実に飛び出して固定されているか必ず確認すること
本体が不安定となり、転倒し、けがの原因になります。

※長時間使用していると、高さ調節用のプッシュボタンのまわりに石鹸などが付着し動かなくなることがありますので、定期的に汚れを落とし、プッシュボタンが作動するか確認してください。

使いかた

本体を開いたり、折りたたんだりするときは、下記の事項に注意してください。

警告 座る前に、座面ロックがシャフト（後）に確実に固定されていることを確認すること
折りたたみ途中の状態ですと、不意に折りたたまれ、転倒する原因になります。

注意 ベンチを折りたたんだり、開いたりするときに、手や指をはさまないように十分注意すること
けがをする恐れがあります。

3 開きかた

- ① 座面後部の折りたたみ用持ち手と座面ロック握り部を握り、座面が水平になるまで床面に向けてゆっくり押し下げてください。

注意 座面ロック固定部を持って本体を開かないこと
シャフト（後）に指をはさみ、けがの原因になります。

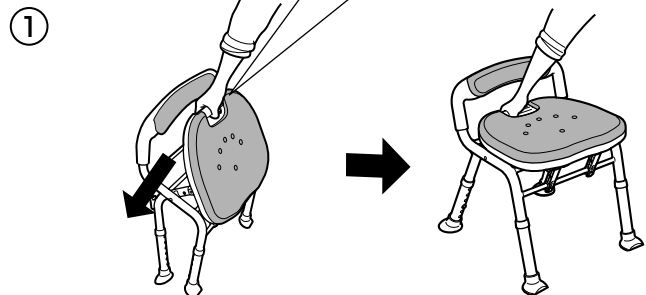
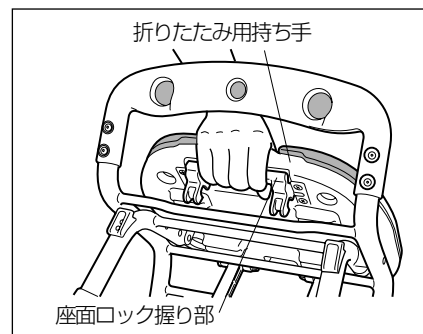

- ② 座面ロックをシャフト（後）に確実に固定してご使用ください。

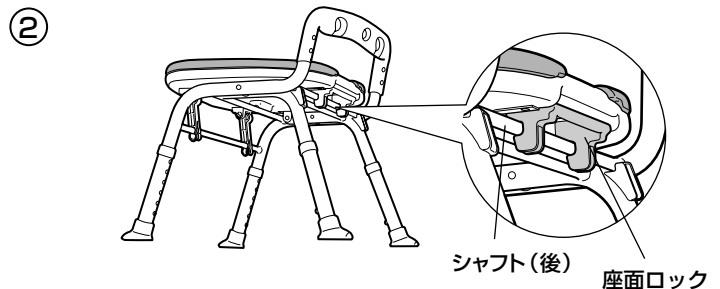

4 折りたたみかた

- ① 座面後部の折りたたみ用持ち手と座面ロックの握り部を同時に握り、引き上げてください。
片手で折りたたむことができます。

- ② 本体が平坦で安定する場所に保管してください。（折りたたんだ状態で自立します。）

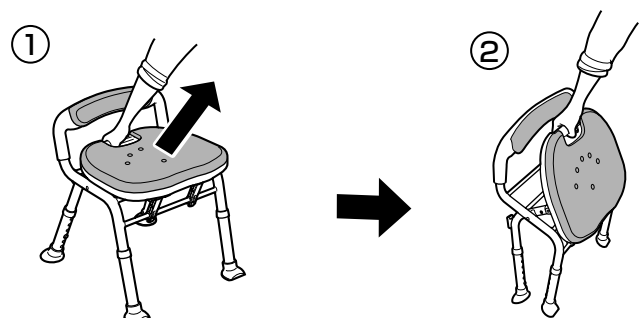

使いかた

本体を折りたたむときの注意事項

シャワーベンチの側面に立って折りたたみ動作を行う場合、立つ位置によっては、足先をシャワーベンチの脚部で挟まれる場合があります。側面に立って折りたたみ動作を行う場合は、足先が本体の内面に入らないようにして操作を行ってください。

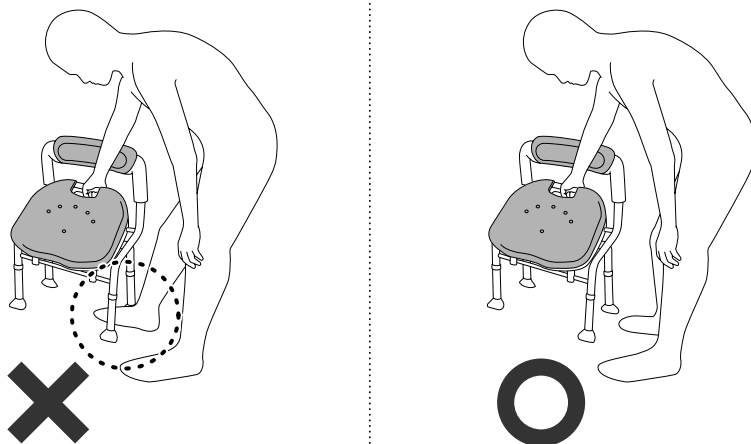

5 折りたたんだ状態での保管や持ち運びするときの注意事項

折りたたんだ状態で保管するとき、製品を図のように横にして上に重い物などをのせないでください。また、折りたたんだ状態で持ち運ぶ場合、本体を落としたり、放り投げたりして強い衝撃を加えないように注意してください。

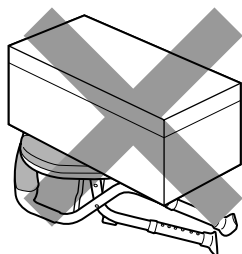

※とくに、折りたたんだ状態で脚パイプ先端部分に重いものを乗せたり、強い衝撃を加えると折りたたみジョイントが外れたり、破損する原因になりますので、絶対に行わないでください。

折りたたみジョイントが外れたり、破損すると、折りたたみが正常に行えなくなり、本体が不安定になり転倒、けがの原因になります。

本製品では折りたたみジョイントが外れにくいような構造を採用していますが、上記のような取扱いは行わないように十分注意してください。

万が一折りたたみジョイントが下図Bの状態になった場合は、次ページの手順に従って正常な状態へ戻してご使用ください。

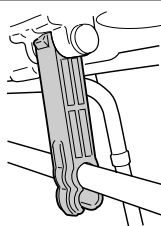
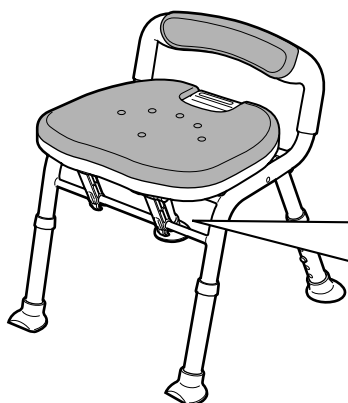

A 正常な状態

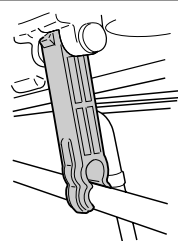

B 外れかけた状態

次ページの手順で正常な状態に戻してください。

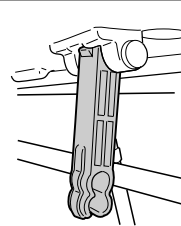

C 完全に外れた状態

使用を中止し、販売店にご相談ください。

使いかた

6 外れかかった状態の折りたたみジョイントを正常な状態へ戻す方法

- ① 本体を折りたたんだ状態から、開いた状態にし、左右の折りたたみジョイントがシャフト（前）と図のように接続されていることを確認してください。

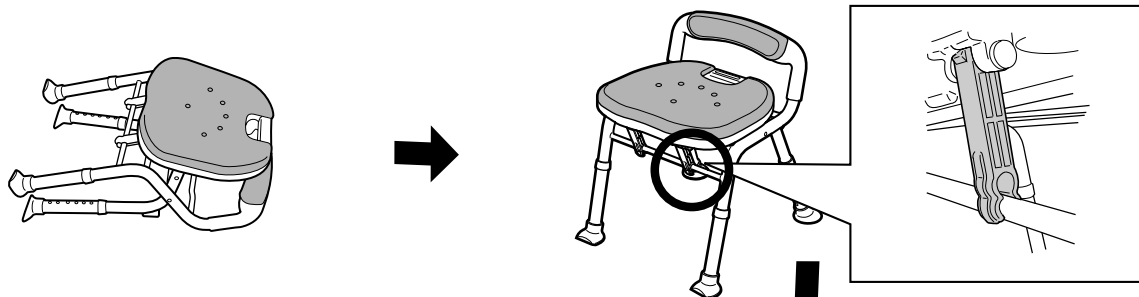

- ② 座面先端上面部を上から強く押さえつくとパチンという音とともに固定されます。左右の折りたたみジョイントとシャフト（前）が図のように固定されていることを確認してください。

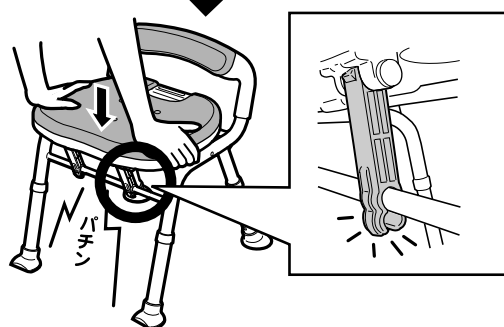

※折りたたみジョイントがシャフト（前）に固定できない場合は、お買い上げの販売店にご相談ください。



折りたたみジョイントが破損または外れた状態のまま使用しないこと

本体が不安定となり、転倒、けがの原因になります。

万が一折りたたみジョイントが完全に外れたり、破損した場合は、すみやかに使用を中止し、お買い上げの販売店にご相談ください。



●折りたたんだ状態で横にして保管するとき、本体の上に重いものをのせたりしないこと

●折りたたんだ状態で本体を落としたり、放り投げたりして強い衝撃を加えないこと
本体が破損する恐れがあります。

お手入れの方法

ソフトパッドの着脱方法

座面・背もたれソフトパッドの取り外し

座面・背もたれの裏面からソフトパッドを押すと、取り外すことができます。

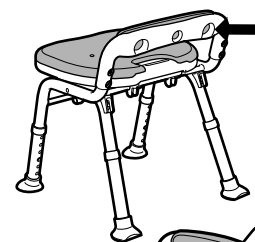

座面・背もたれソフトパッドの取り付け

ソフトパッド裏面の凸部をそれぞれ座面・背もたれの穴に合わせ、上からしっかり押さえるだけで取り付けることができます。



ソフトパッドがしっかり固定されているか確認すること
転倒し、けがの原因になります。

お手入れの方法

本体及びソフトパッドの洗浄方法

中性洗剤をうすめてスポンジか柔らかい布に含ませ汚れを取ったあと、きれいな水で洗剤を洗い流し、かげ干しか、乾いた布で乾かしてください。

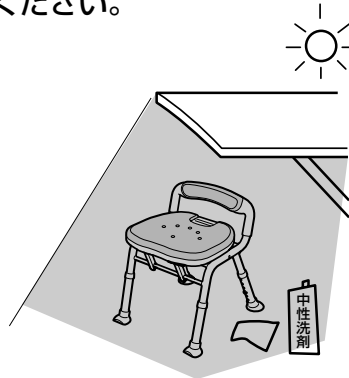

※十分にお手入れをしても、使用環境によりカビが発生する場合があります。



改造や分解をしないこと

本体機能が正常にはたらかず、けがの原因になります。



戸外に放置したり、直射日光に当てたりしないこと

劣化および変色の原因になります。



ストーブなどの火気に近づけないこと

火災や変形、変色の原因になります。



塩ビ製フロアマット（床）の上に長期間放置しないこと

フロアマットや脚ゴムが劣化及び変色する恐れがあります。



温泉水、硫黄系の入浴剤をかけた後の使用・お手入れはしないこと

製品が劣化し、けがの原因になります。



次にあげるものではお手入れしないこと

- ・塩素系洗剤
- ・酸、アルカリ性洗剤
- ・シンナー
- ・クレゾール
- ・その他製品を傷付けるもの
- ・タワシ
- ・研磨剤入りのスポンジ
- ・磨き粉
- ・塩素系薬剤をかけた後の殺菌、消毒

製品が劣化し、けがの原因になります。

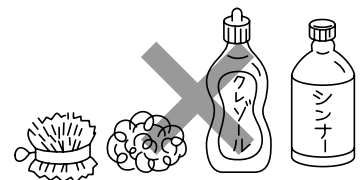

定期的にネジのゆるみなど、各部に異常がないか点検すること

本体が不安定となり、けがの原因になります。

交換部品

ソフトパッド（座面・背もたれ）・脚ゴムは消耗品ですので、汚れたり、破損した場合はお買い求めになった販売店にお問い合わせの上ご購入し、交換してください。

交換部品

■交換部品一覧

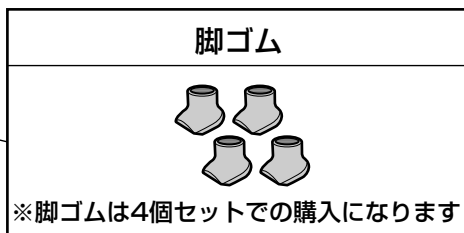
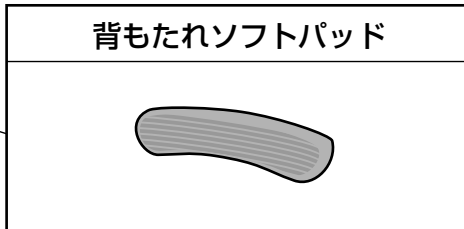
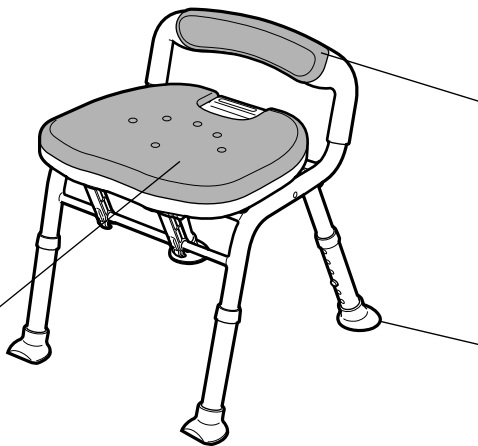
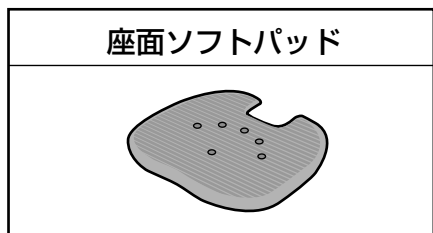

ソフトパッドの交換方法

「お手入れの方法」ソフトパッドの着脱方法（8ページ）を参照してください。

脚ゴムの交換方法

脚ゴムの取り外し

交換する脚ゴムを引き抜いてください。

脚ゴムの取り付け

- ① 短管の穴と脚ゴムの凸部を一直線上に合わせ、脚ゴムを差し込んでください。
- ② 脚ゴムは、各位置によって形状が異なります。脚ゴムの底面に記載されている記号を確認して、下図の位置・方向に取りつけてください。

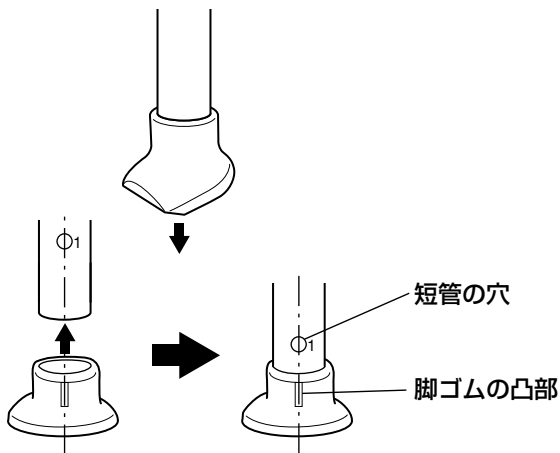

●脚ゴム底面の記号

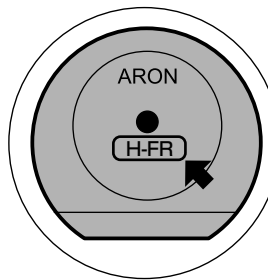

●取り付け位置

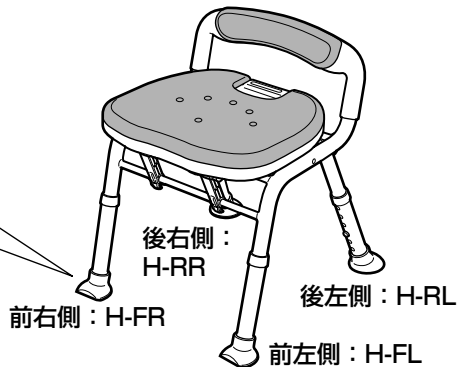

●脚ゴムの向き

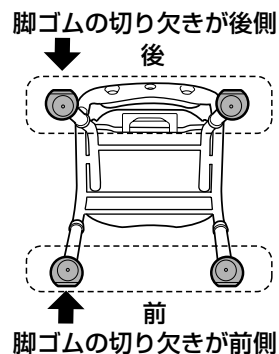

製品が不安定な状態で使用しないこと

脚ゴムが正しく取り付けしていない状態で使用すると転倒し、けがの原因になります。

※脚ゴムの取り付けができない場合は、販売店にご相談ください。

●製品の仕様および価格は、予告なく変更する場合があります。

12.01

製品に関するご意見・お問い合わせは

お客様相談室

フリーダイヤル ☎0120-86-7735

(受付時間) 祝祭日以外の月～金 9:00～17:00
(12:00～13:00はのぞく)



アロン化成株式会社

ライフサポート事業部

〒105-0003 東京都港区西新橋2-8-6 住友不動産日比谷ビル8階 TEL (03) 3502-1448
FAX (03) 3502-1452

東京支店 ☎(03) 3502-1422	仙台支店 ☎(022) 291-5475
大阪支店 ☎(06) 6448-5127	広島支店 ☎(082) 245-7100
名古屋支店 ☎(052) 203-0396	札幌営業所 ☎(011) 709-6011
福岡支店 ☎(092) 741-1411	